

TUNNEL

Notice de montage pour:

- Bâche PE Transparente
- Bâche PE opaque

Ø25

Fabrication Ardéchoise

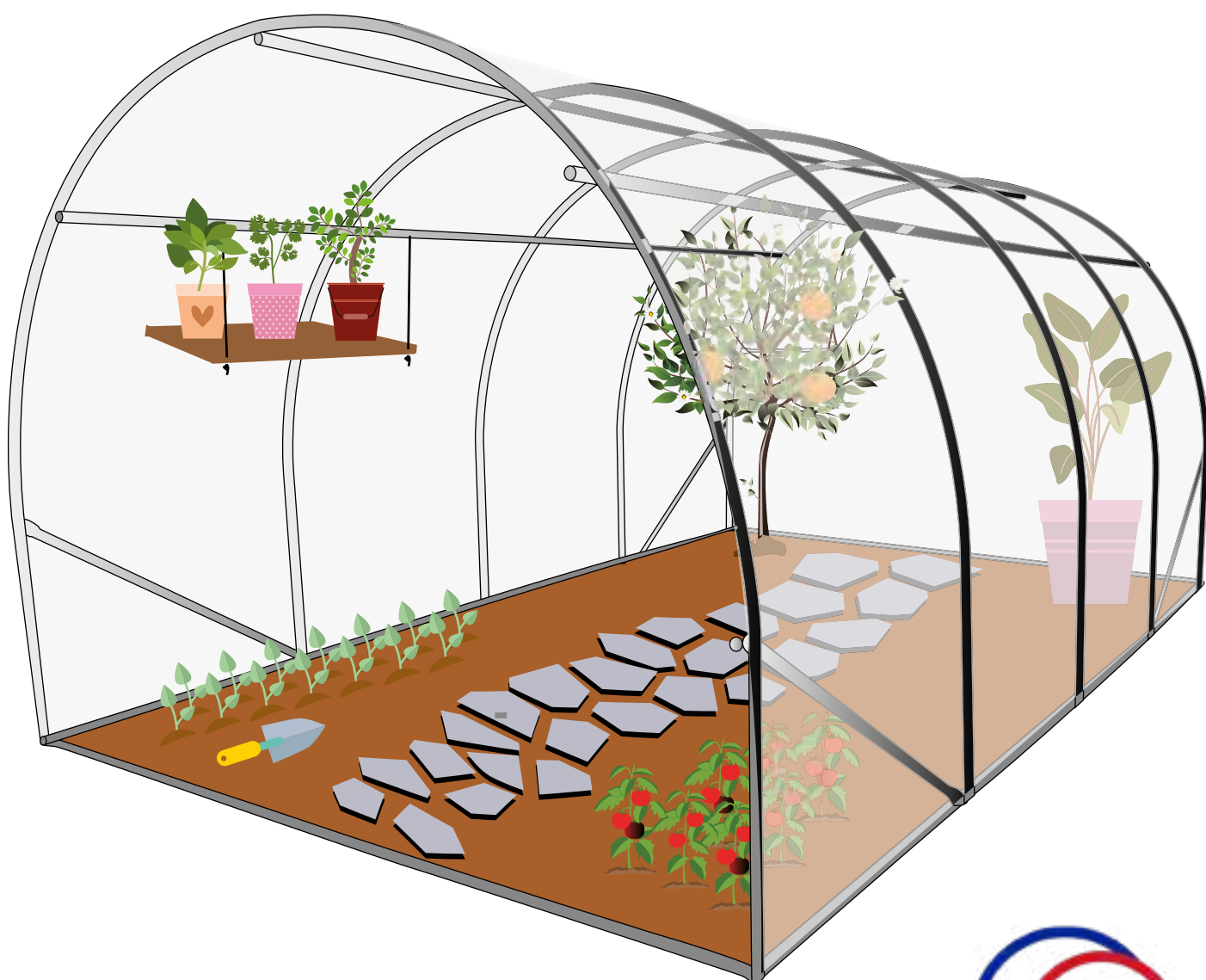

La société L'atelier.maison vous remercie de votre achat
(serre de jardin de marque LA FRANÇAISE).

Nos ateliers de fabrication sont situés en Ardèche.
Tous les produits sont conçus développés et fabriqués dans nos locaux.

Voici la notice de montage de votre produit.

Merci de bien vouloir lire la notice de montage point par point avant de commencer toute manipulation.

Nous vous prions de respecter chaque étape.

**Si le plan de montage n'est pas respecté,
nous nous déchargeons de toutes responsabilités.**

**Toute modification effectuée, sans notre autorisation, sur la serre entrainera sa
«NON PRISE EN GARANTIE»**

**Pour toutes demandes de SAV, elles seront prises en compte pour UN SEUL ENVOI,
Merci de vérifier l'intégralité des pièces lors du déballage des colis.**

Malgré toute l'attention que nous avons apporté à la fabrication de cette serre,
il se peut qu'il y ait des trous à agrandir ou des petites bavures qu'il faut enlever.

Il faut graisser les charnières et les regraisser dès que vous en ressentez le besoin afin d'éviter
qu'elles ne deviennent une pièce d'usure.

Il se peut que les tubes soient couverts d'une fine pellicule blanche lors de la réception.
Ceci est une réaction normale de l'acier galvanisé. Au fil du temps, la pellicule va disparaître.
Mais vous pouvez cependant, les frotter avec une brosse en nylon.

Veillez bien à ne pas laisser de l'eau stagner dans les replis de la bâche, sinon avec le temps les
tubes risquent de rouiller.

⚠ Ne pas déplier votre bâche lorsque la température extérieure est inférieure
à 15°C ressentie (beau temps)

⚠ Vous avez 2 mois pour signaler toutes pièces manquantes au SAV



- Mettez des gants pour le montage.
- L'âge minimum de montage est 18 ans.
- Ne pas effectuer le montage avec des enfants à proximité.
- Ne pas effectuer le montage en état d'ébriété ou drogue quelconque.
- Ne pas ouvrir les cartons avec un objet tranchant (carton avec bâche)



Si vous avez commandé une bâche à ourlet, elle
vous sera livrée par un autre transporteur
3-4 jours après la réception de votre serre



Si vous avez des questions lors du montage de votre serre,
n'hésitez pas à contacter notre équipe de professionnels
disponibles 6 jours/7 au 04 75 35 93 62

LES OUTILS NECESSAIRES

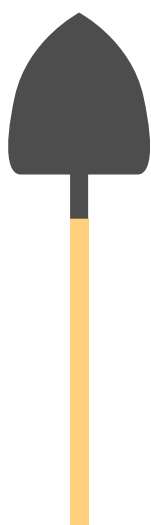

Une pelle

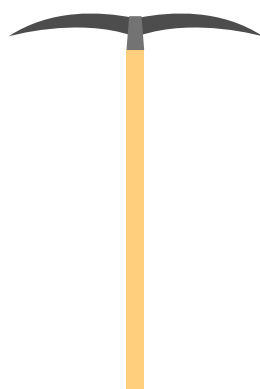

Une pioche

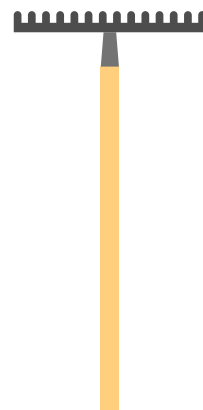

Un râteau



Un mètre ruban

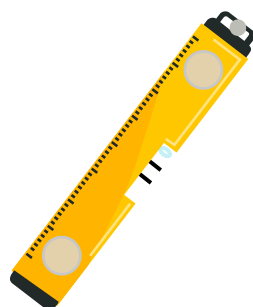

Un niveau à bulles

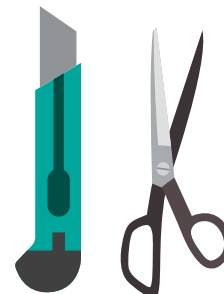

Des ciseaux et un cutter

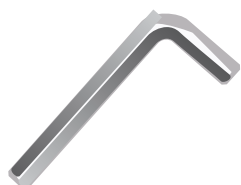

Une clé Allen \varnothing 4mm

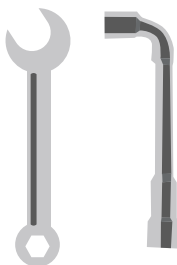

Une clé Plate 10mm
ou une clé à pipe 10 mm



Perceuse
et foret de 6 mm

NOMENCLATURE



Ouvrez tous vos cartons et placez vos pièces par référence dans l'ordre de la notice

Référez-vous à l'annexe de votre serre pour vérifier vos cartons

REALISATION DE LA TRANCHEE

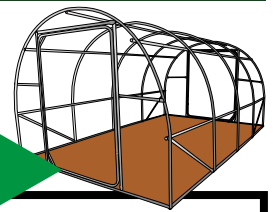

La tranchée en périphérie de la serre est destinée à l'enfouissement du surplus de bâche, elle est **OBLIGATOIRE**.
Il faut que la tranchée sur les longueurs de la serre soit à 10 cm minimum de l'armature.



Suivant l'exposition il est préférable de renforcer l'arrimage au sol par exemple:
- Avec des piquets en bois (non fourni) de minimum 1 mètre, enfoncés de minimum 50 cm dans le sol et fixer le reste à la structure de la serre

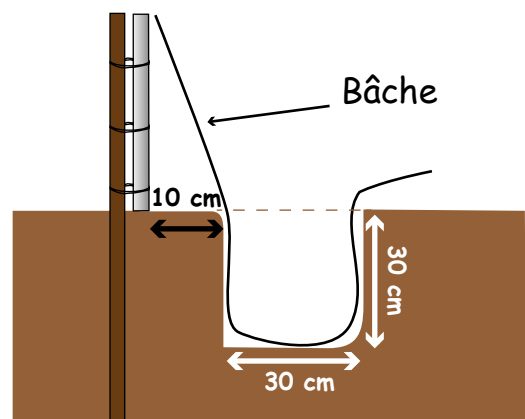

Enfouissement de la bâche

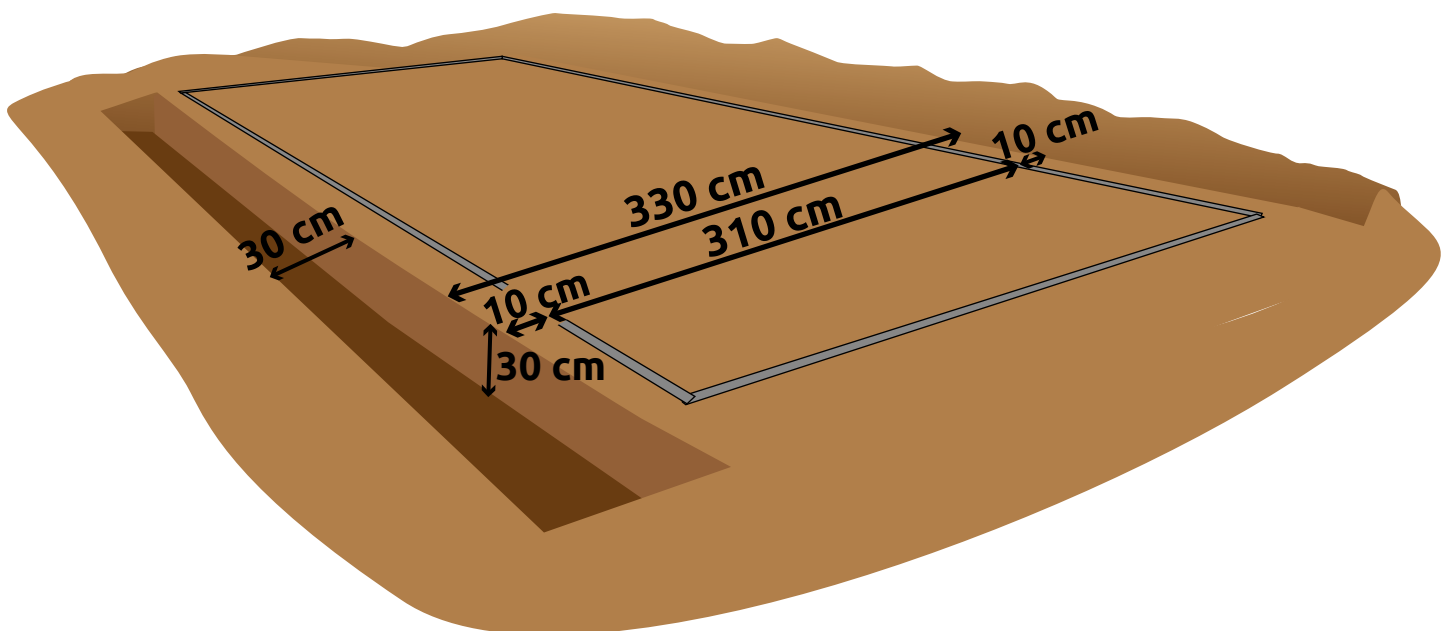

REALISATION DE LA TRANCHEE 2

Calculer la longueur de la tranchée

Dimension de votre serre	Longueur de la serre
3m x 3m	3m
3m x 4,50m	4m50
3m x 6m	6m

Exemple :

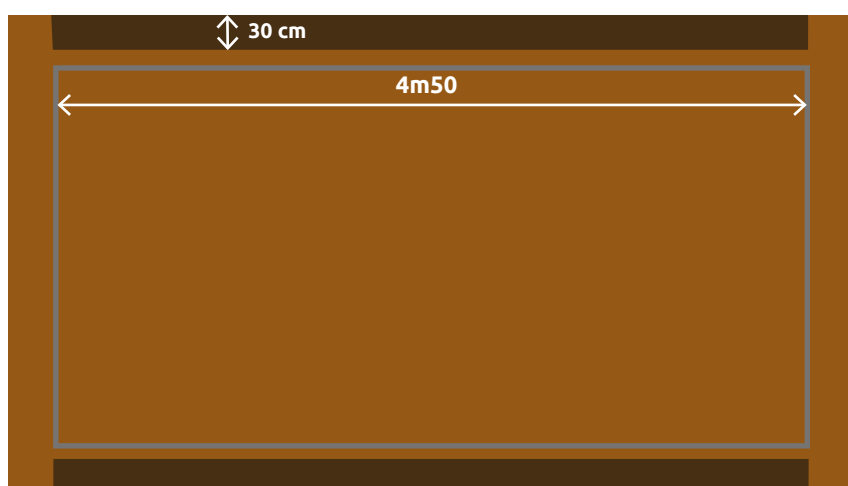

ETAPE

1

MONTAGE DE LA SERRE

Commencez par monter l'échelle à plat en partant du fond de la serre

⚠ Ne pas serrer les boulons au début de l'assemblage.
Le serrage s'effectue à la fin du montage.



Tout le montage du dôme se fait avec les Boulons Ø6 x60 :  = 42

Boulons Ø6 x40 :  = 2

On installe deux **G25**, un **E25**, un **Z20** et un **D25**

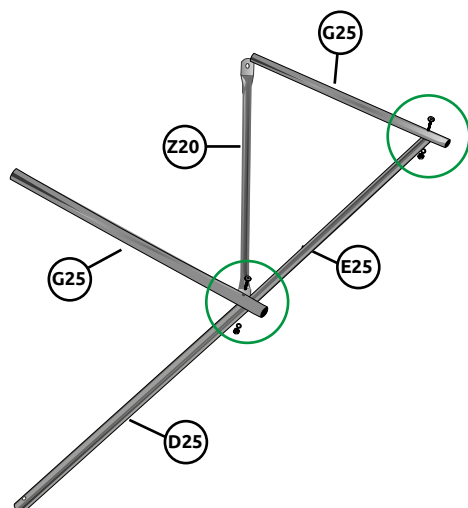

On installe et fixe deux **A25**

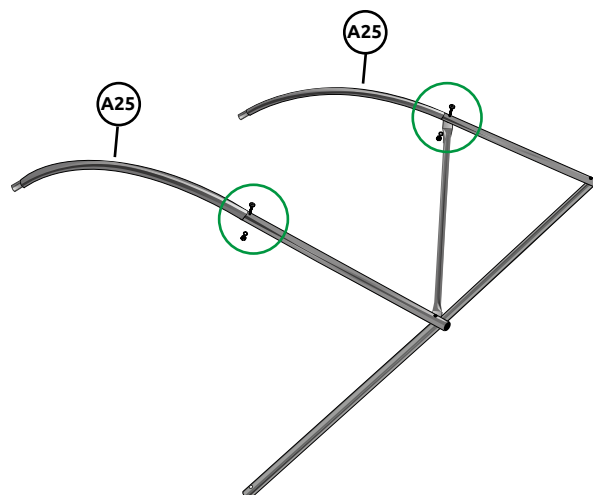

On installe deux **C25**

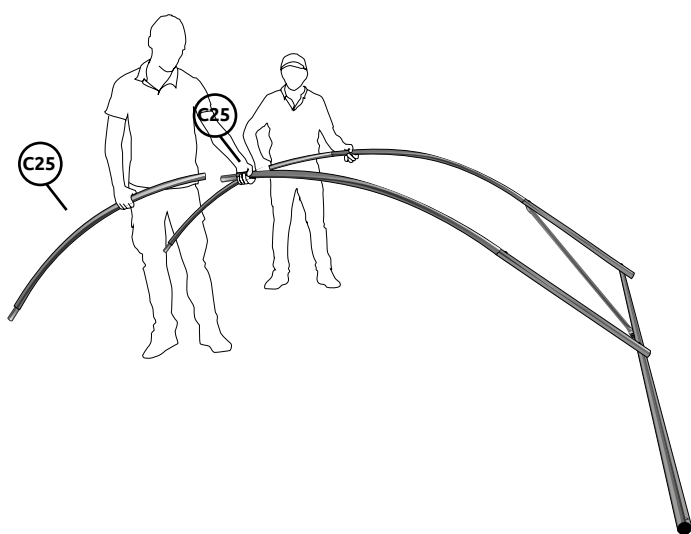

On installe et fixe un **E25** et un **D25**

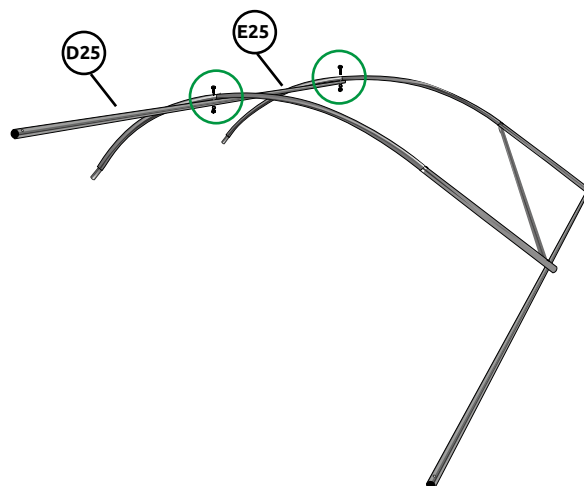

ETAPE

2

MONTAGE DE LA SERRE

⚠ Ne pas serrer les boulons au début de l'assemblage.
Le serrage s'effectue à la fin du montage.

On installe deux C25

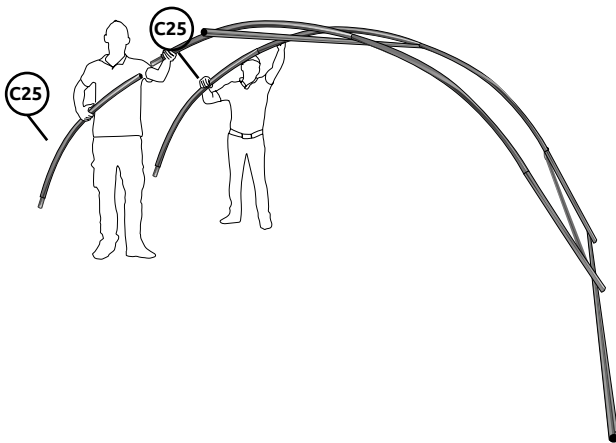

On installe et fixe un E25 et un D25

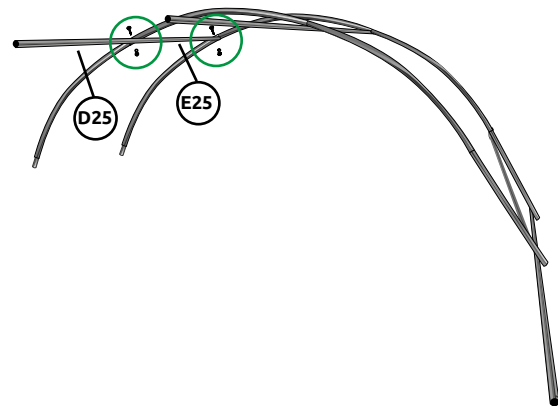

On installe deux C25

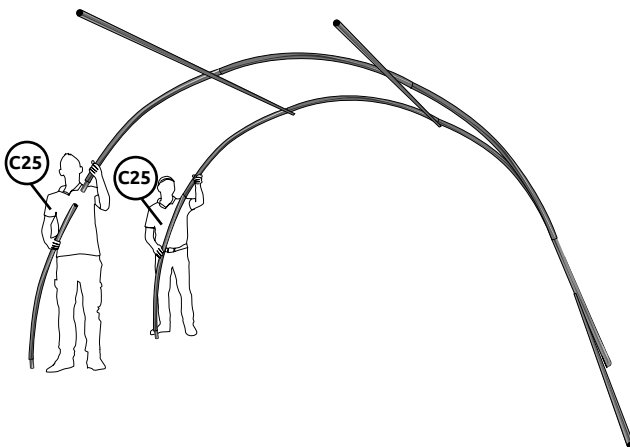

On installe et fixe un E25 et un D25

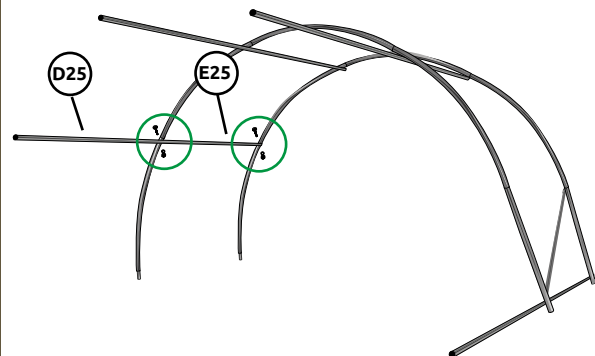

On installe deux G25

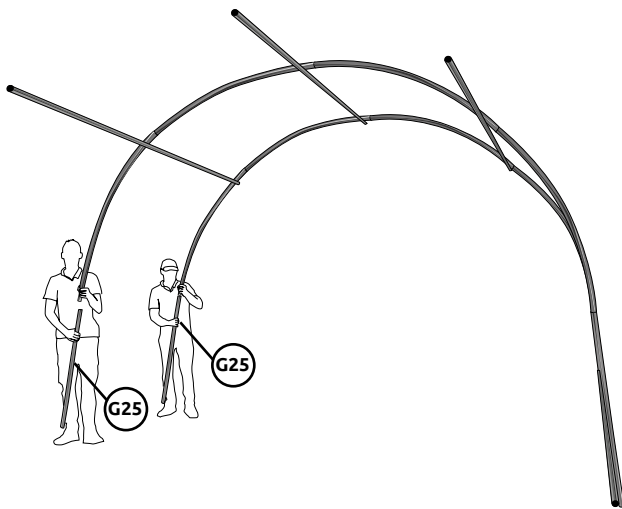

On installe un Z20

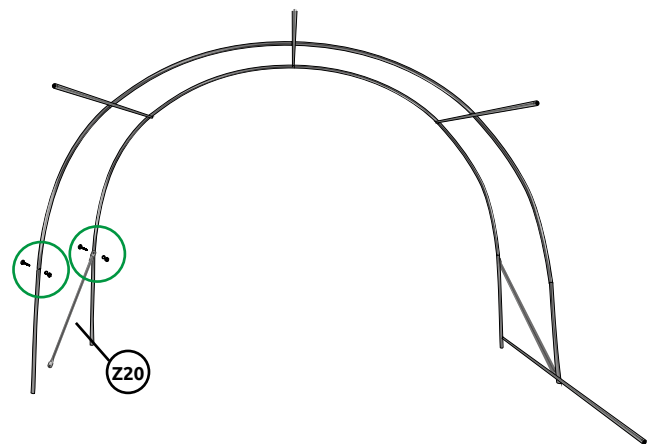

On installe un E25, un D25 et un Z20

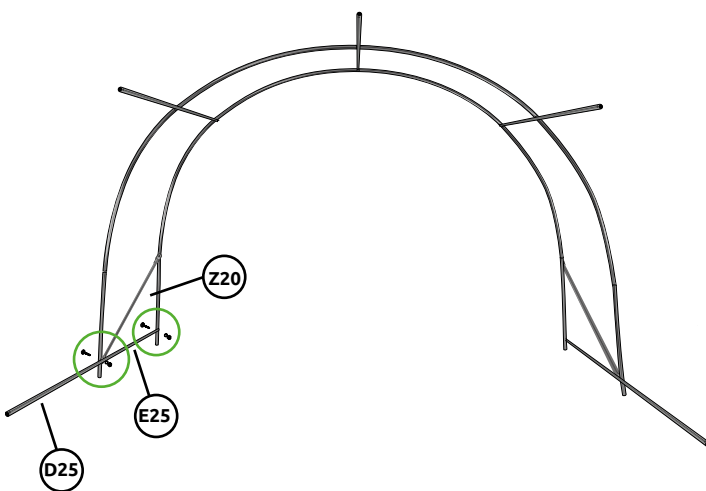

Fixer J25 et K25 entre eux

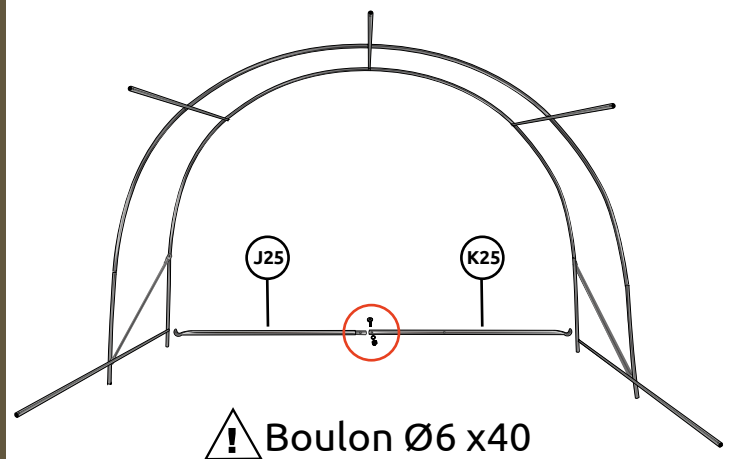

Visser OF25 derrière les 2 pattes de U

Fixer **J25** et **K25** au reste de la structure

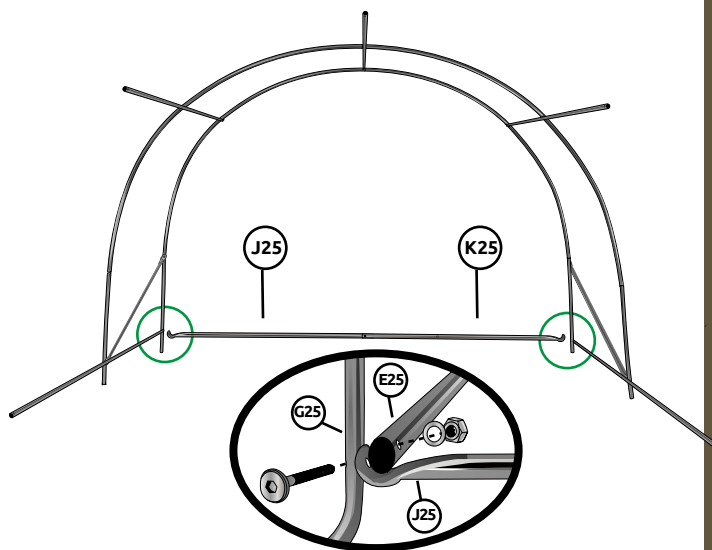

Mettre la serre le long de la tranchée

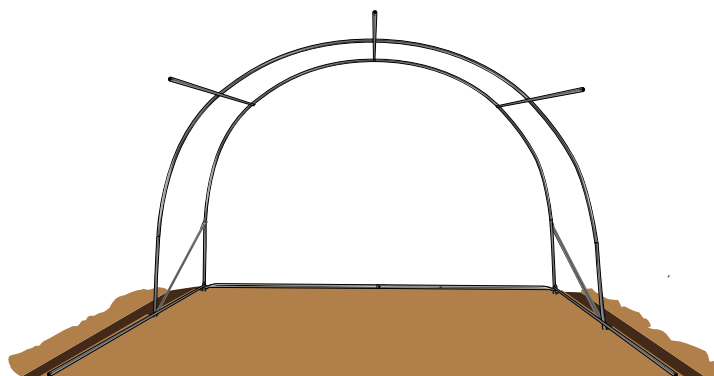

Monter l'arceau :
deux **G25**, trois **C25** et un **A25**

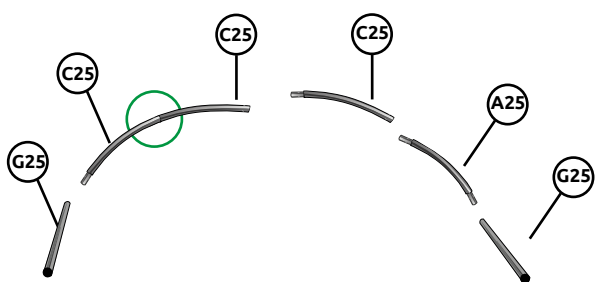

Une personne tient l'arceau, pendant que
l'autre fixe l'arceau avec les **E25**

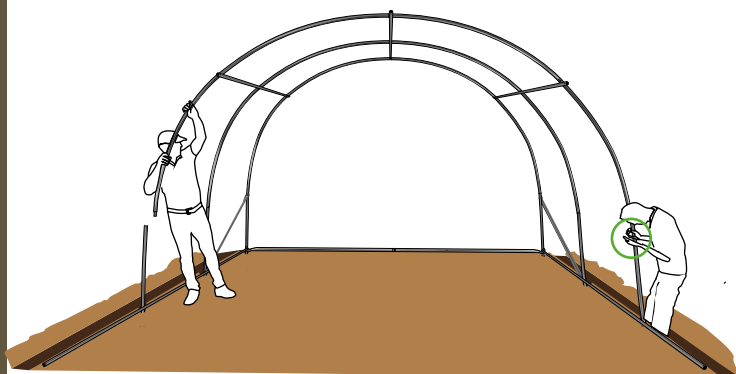

Ensuite fixer cinq E25

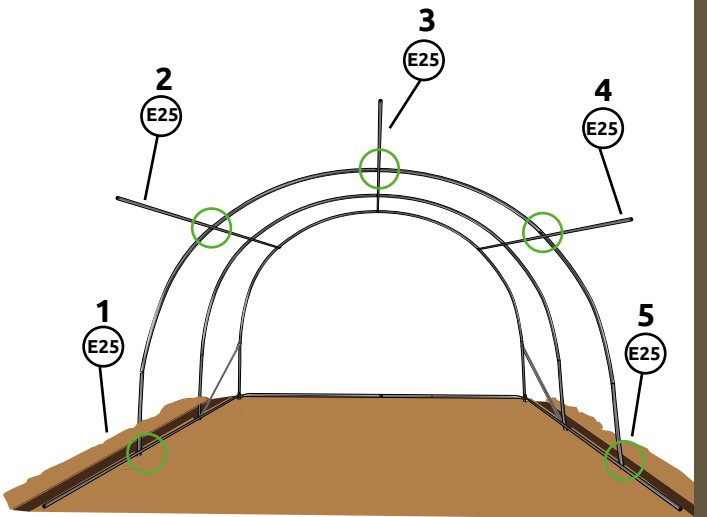

Répéter le montage jusqu'au dernier arceau

Fixer J25 et K25 entre eux

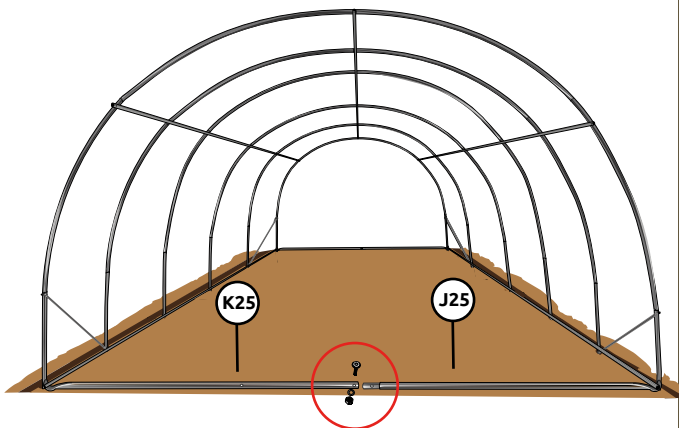

⚠ Boulon Ø6 x40

Fixer J25 et K25 au reste de la structure

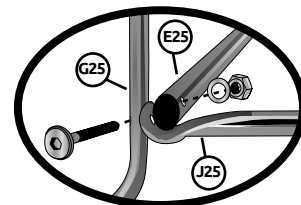
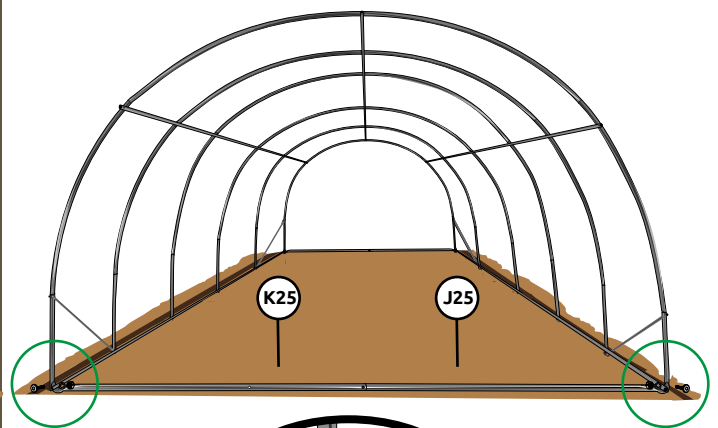

Selon votre terrain, vérifiez que votre serre soit bien droite avant de serrer les boulons

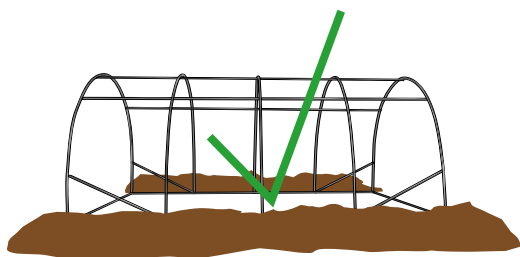
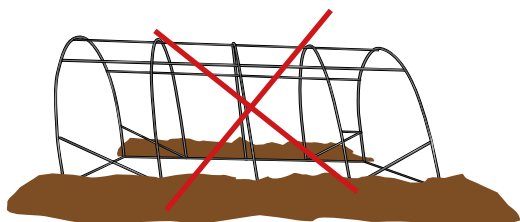

Vous pouvez ensuite serrer tous les boulons de la serre

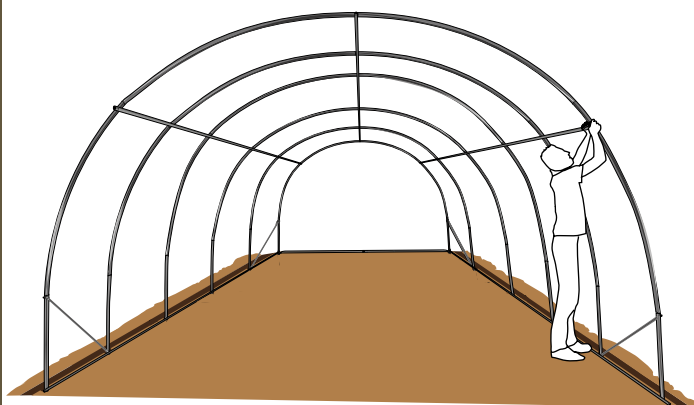

Le dôme de votre serre est monté

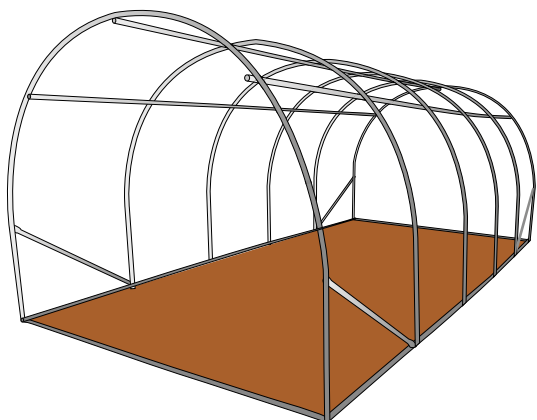

VUE ÉCLATÉE DE VOTRE PIGNON

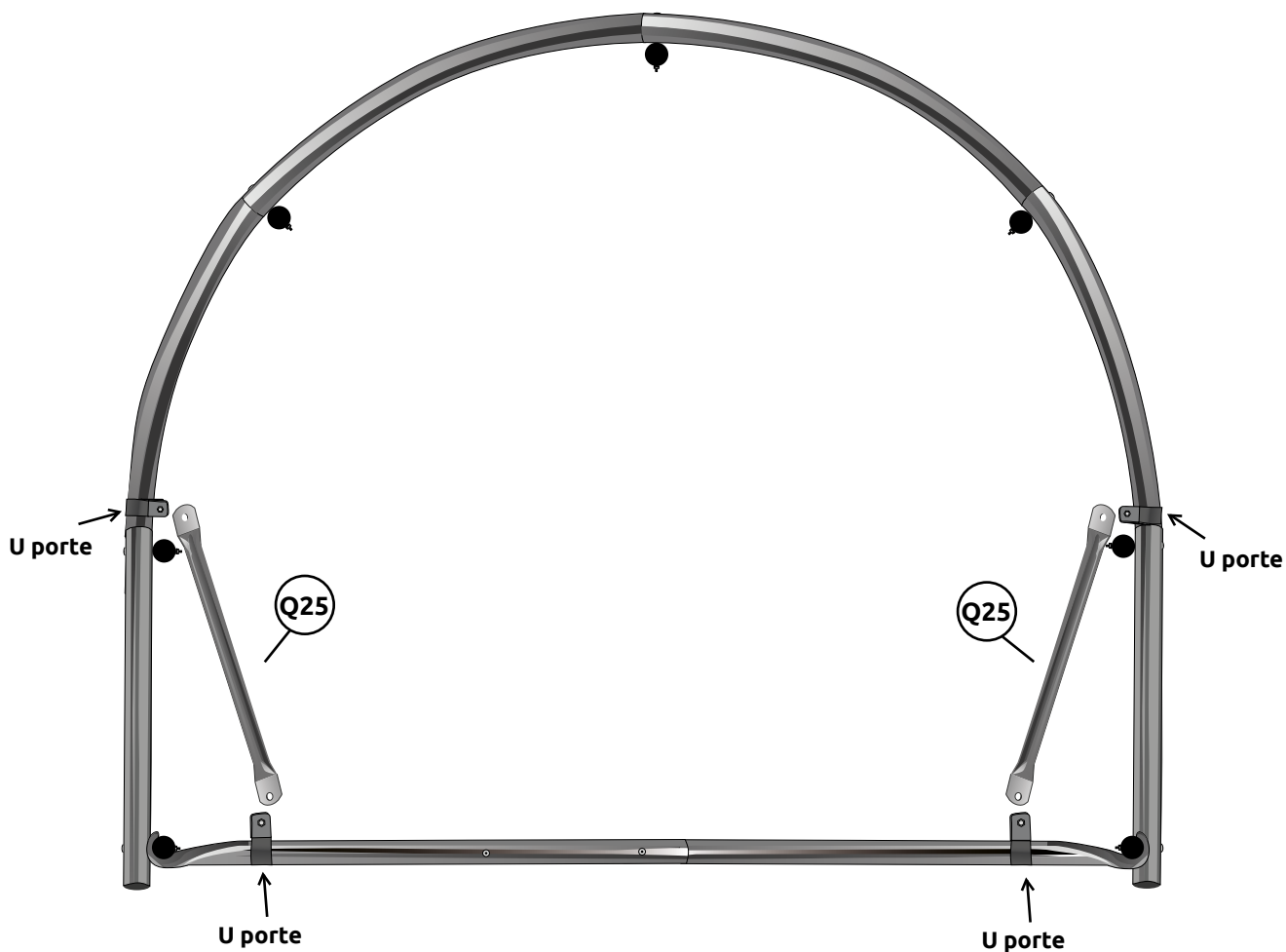

ETAPE

7

MONTAGE DES PIGNONS

Vue du pignon, côté extérieur

Pièces pour un cadre de porte :

Boulons $\varnothing 6 \times 40$ + U $\varnothing 32$



Serrer les boulons au début de l'assemblage.

Fixer deux Q25 avec des U $\varnothing 32$

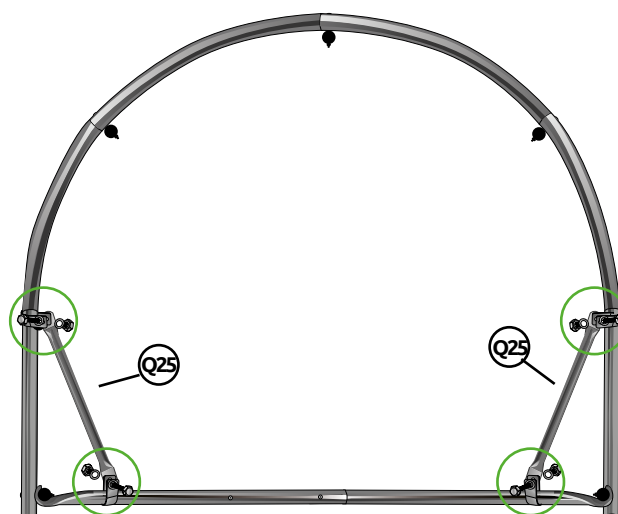

Mettre un bouchon à chaque extrémité de tube

Bouchons

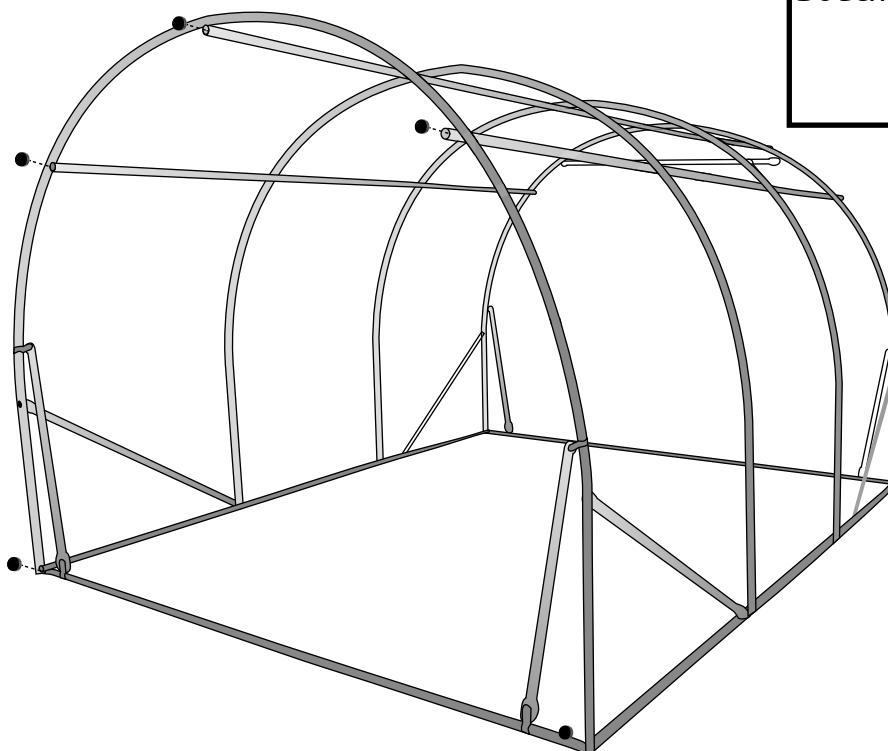



Ne pas déplier votre bâche lorsque la température extérieure est inférieure à 15°C ressentie (beau temps)



Monter votre bâche au soleil de manière à ce qu'elle soit plus facile à tendre !

Référez-vous à l'annexe pour vérifier la dimension de votre bâche

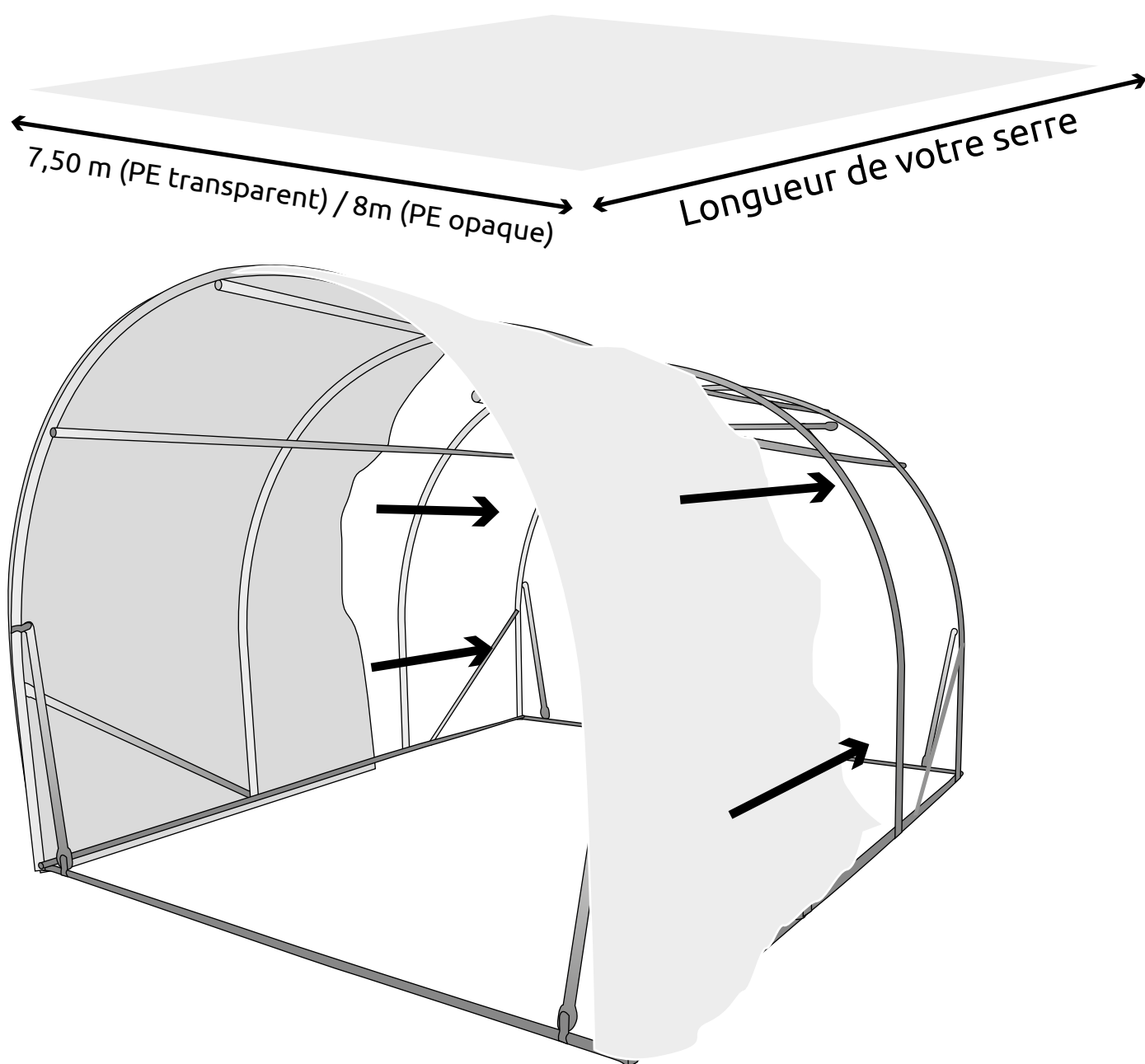

Mettre un peu de terre dans les tranchées de chaque côtés de la serre et tirer de manière à la tendre légèrement. (Le remplissage total des tranchées se fera à la fin)

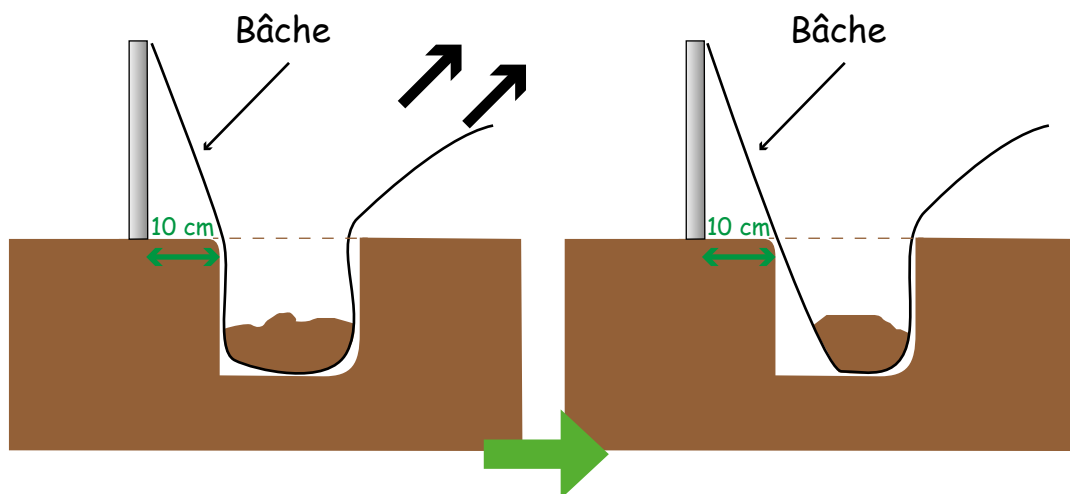

- **Ne pas mettre de scotch ou autres** (mousse...) sur l'armature, ce qui pourrait endommager votre bâche
- **Pour chaque clips** que vous mettez sur votre armature, **faire un petit pansement avec un bout de bâche**



Pour faire un pansement prendre un bout de bâche de 6 cm x 30 cm, le plier en deux puis le mettre à l'intérieur du clip



pansement avec clip

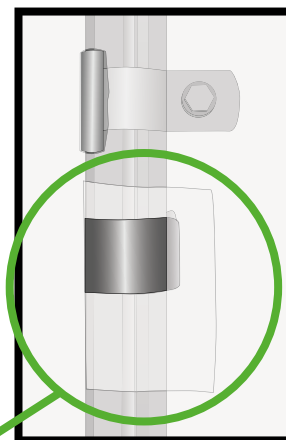

Avec le surplus de bâche, découper des petits bouts de $\approx 6\text{ cm} \times 40\text{ cm}$, les plier et les mettre derrière toutes les barres horizontales, au niveau des vis (entre le vis et la bâche)

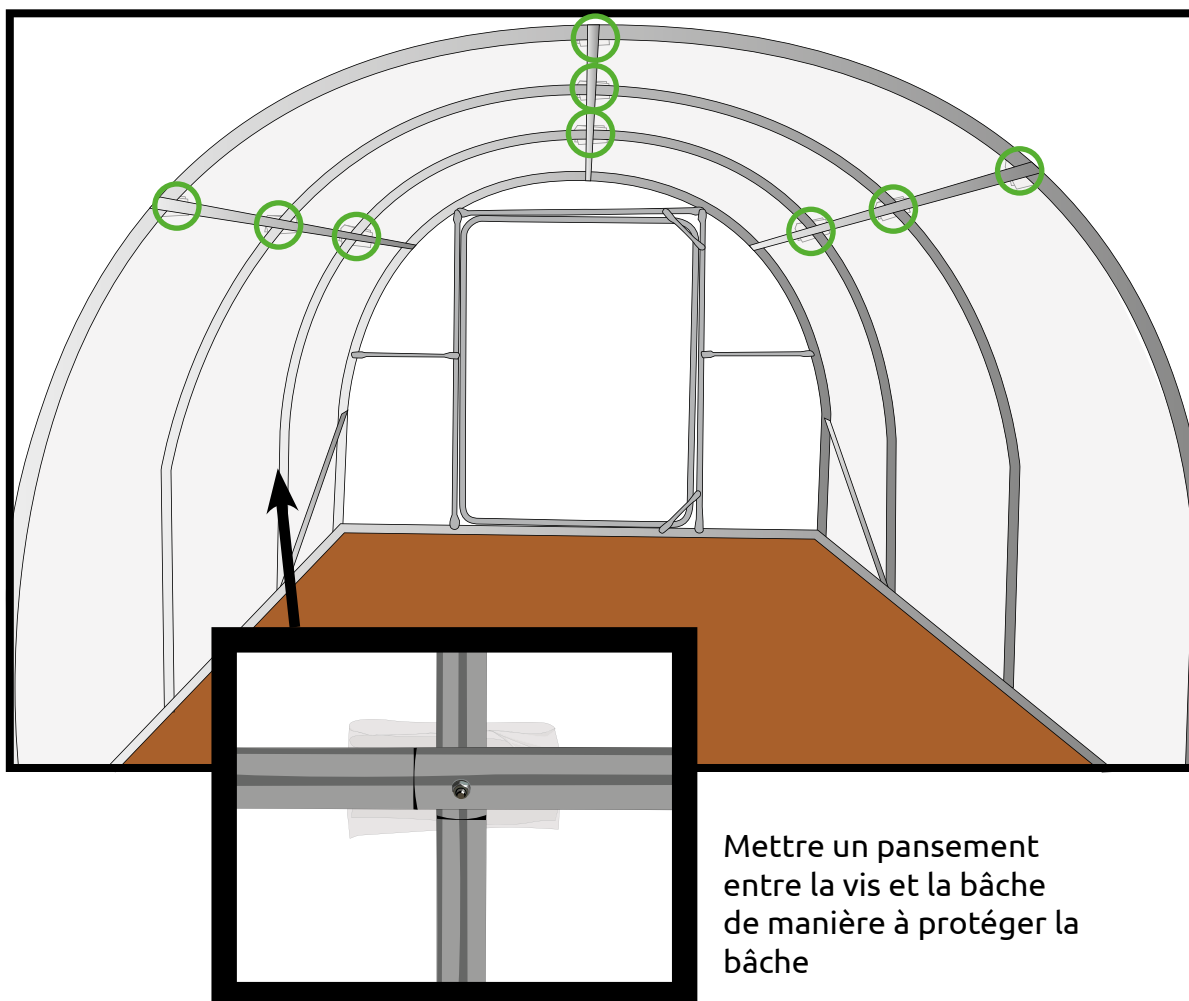

Mettre un pansement entre la vis et la bâche de manière à protéger la bâche

ETAPE

11

FIXATION DE LA BÂCHE DU DÔME

Clips ø 25

x 12



Fixer les bâche au pignons avec les clips



Finir de remplir toutes les tranchées avec la terre de manière à bien tendre la bâche

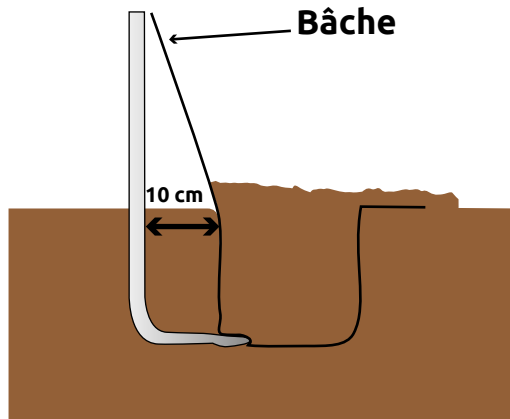

LES ASTUCES DU JARDINIER



Si avec le temps votre bâche se détend remettez de la terre sur la bâche pour la retendre.

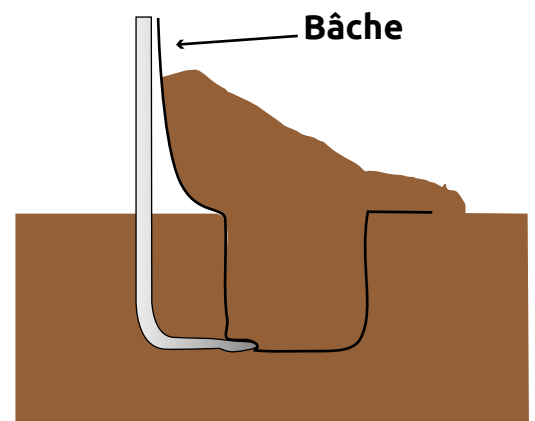

En cas de neige. Pensez à déneiger votre serre!



Un beau tunnel de fabrication ardéchoise montée dans votre jardin!!!!



Afin de pouvoir continuer à alimenter notre site de photos clients, pensez à nous envoyer vos photos au 06 84 90 95 29 ou par mail à : contact@latelier.maison ! Vous pouvez aussi nous les envoyer via Facebook : Serres et Abris La Française Instagram : [serres.lafrancaise](https://www.instagram.com/serres.lafrancaise)

