

Wooden Greenhouse 4m

Instruction and user guide

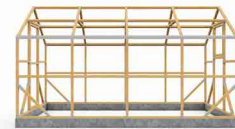

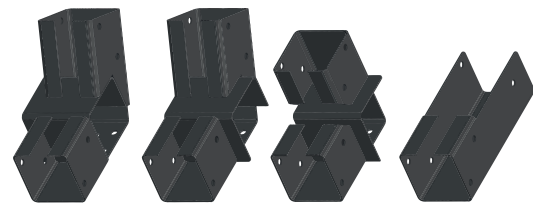
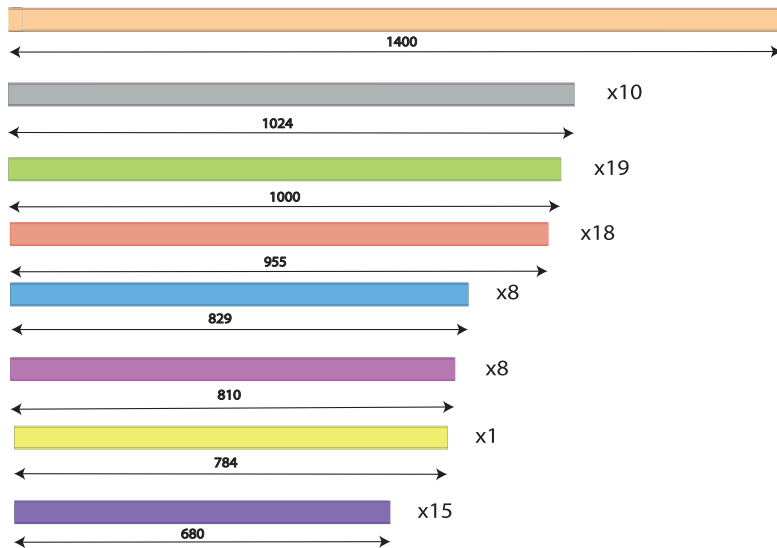

x7

x8

x4

x26

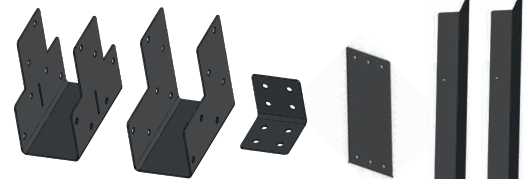

x16

x12

x38

x8

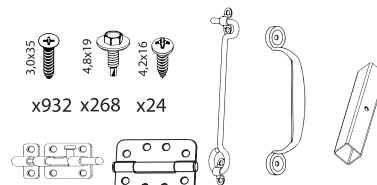

x2

x4

x2

x2

x8

x4

x4

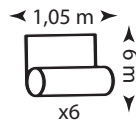

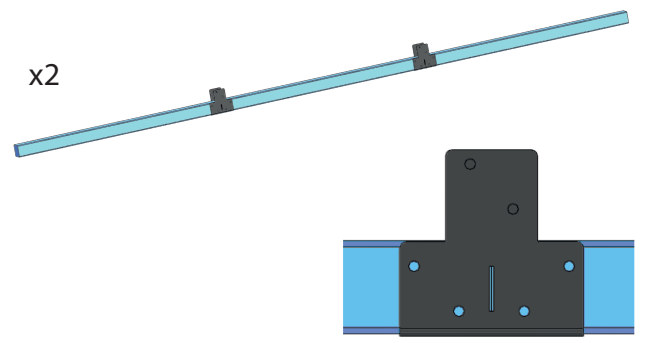
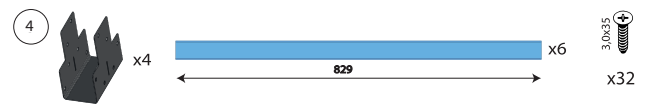
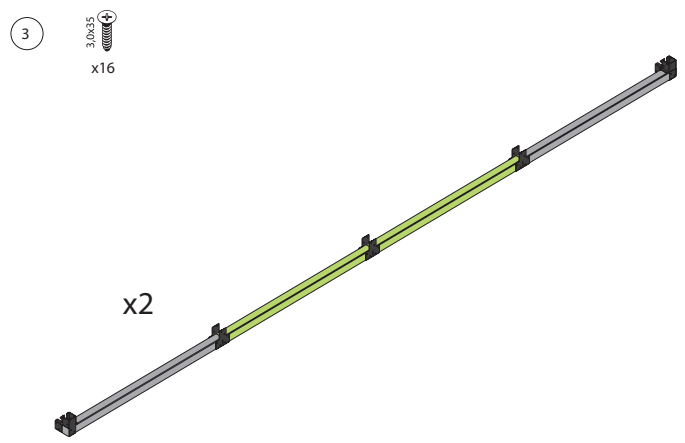
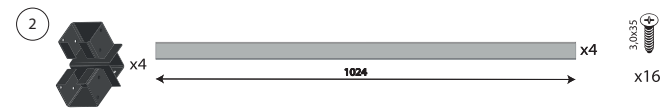
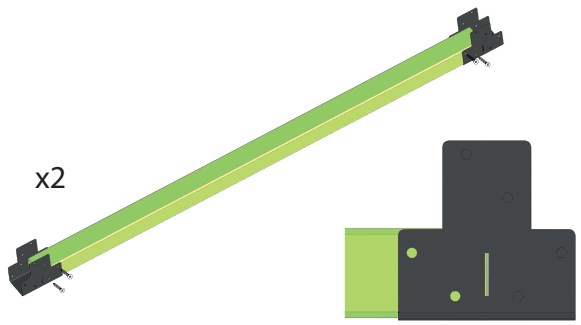
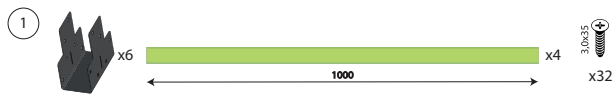

5

3.0x35
x16

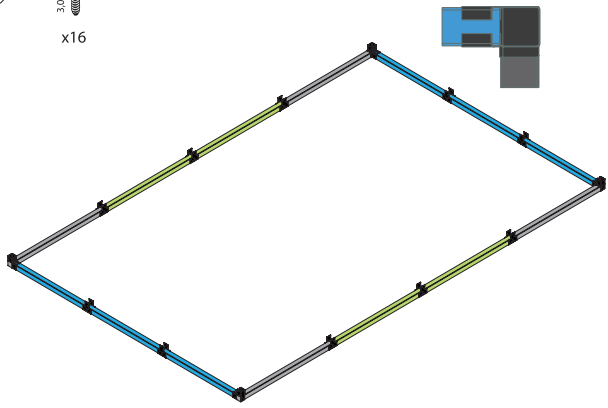

6

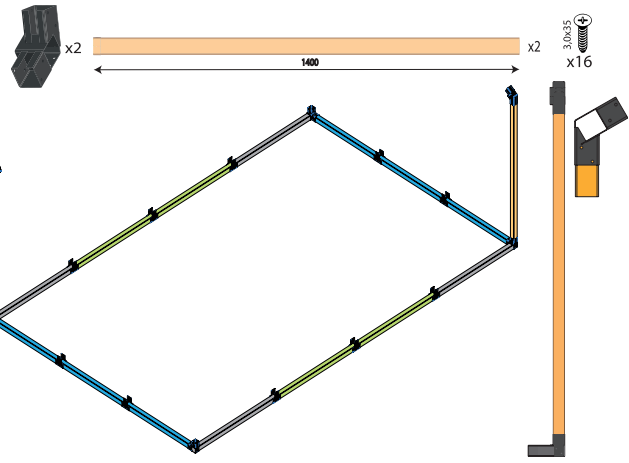

7

3.0x35
x16

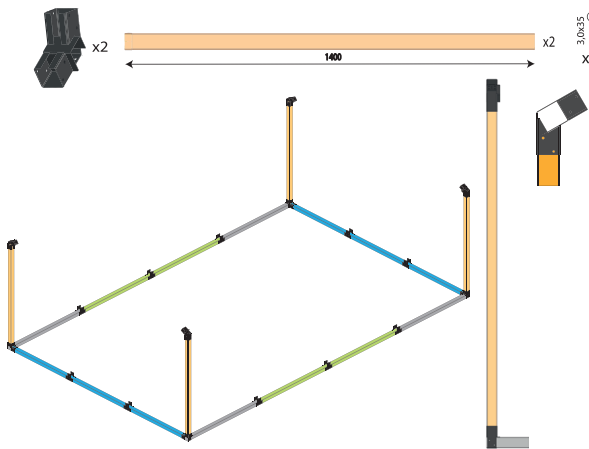

8

3.0x35
x48

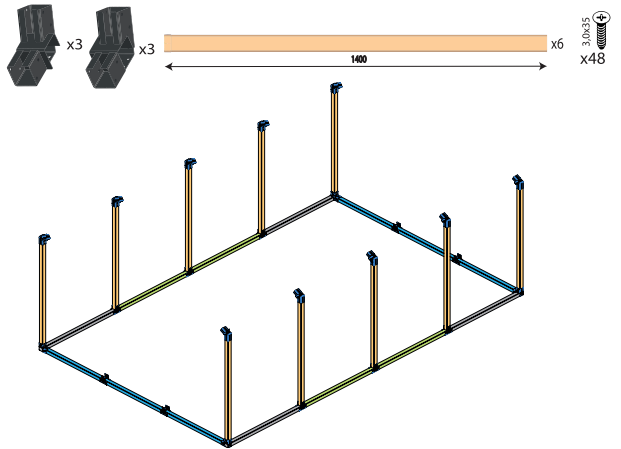

9

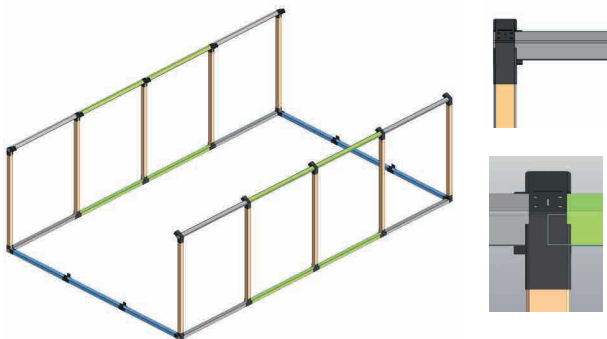
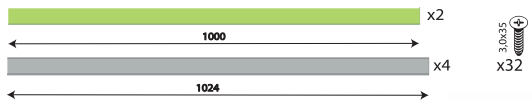

10

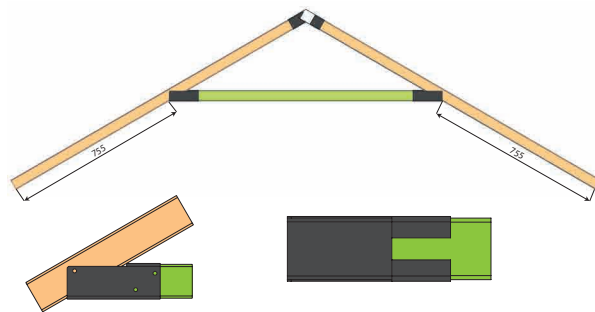
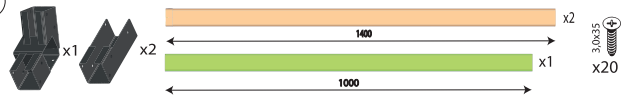

11

3.0x35
x8



12

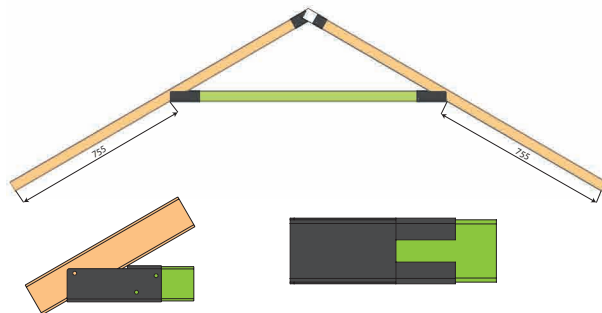
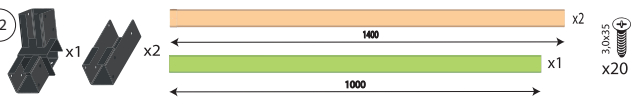

13

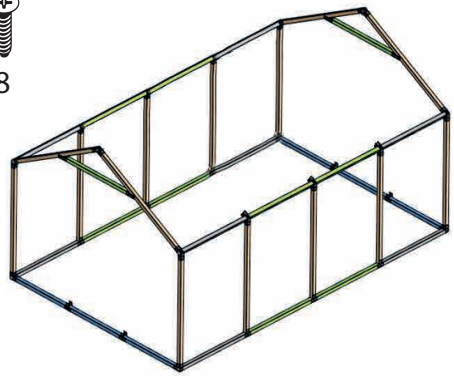

14

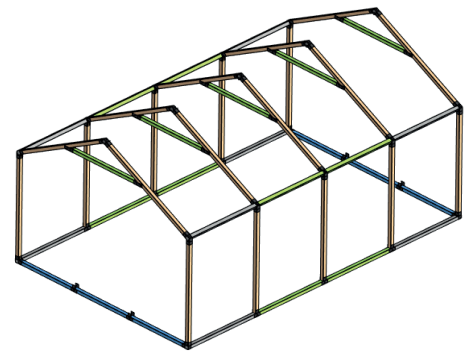
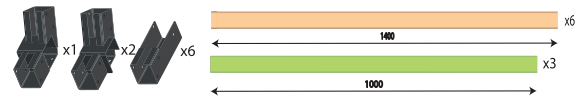

15

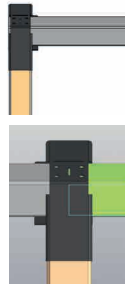
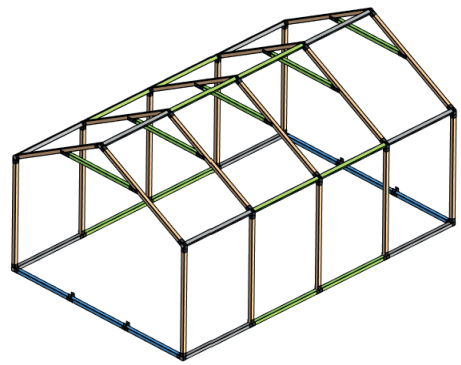
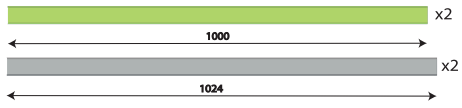

16

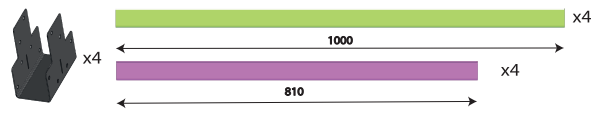

x4

17

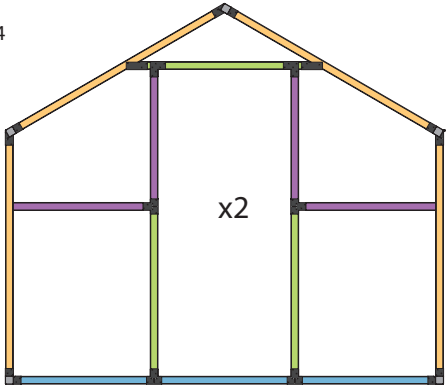

18

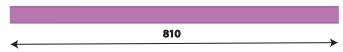

19



x24

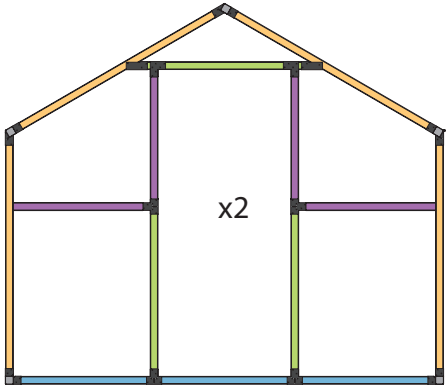

20

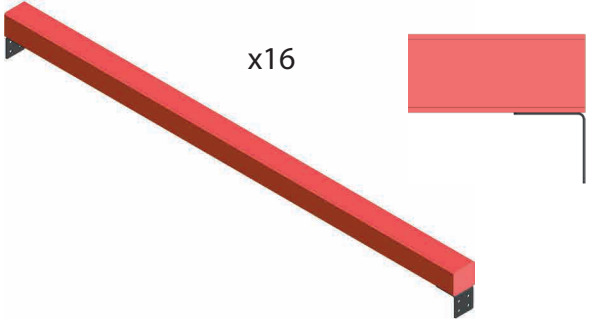
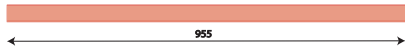

21

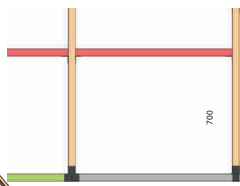
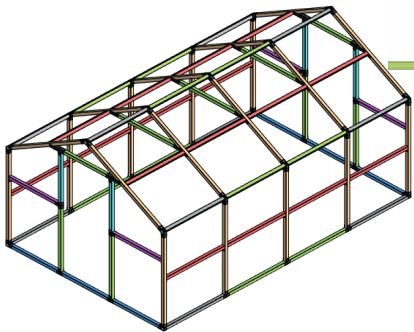

23

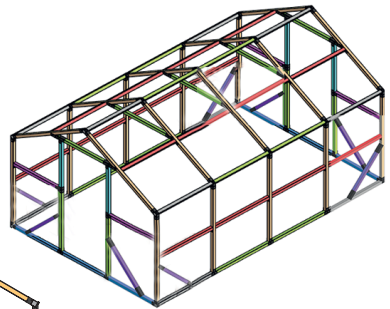
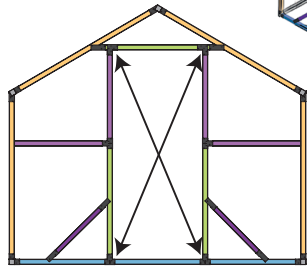

22

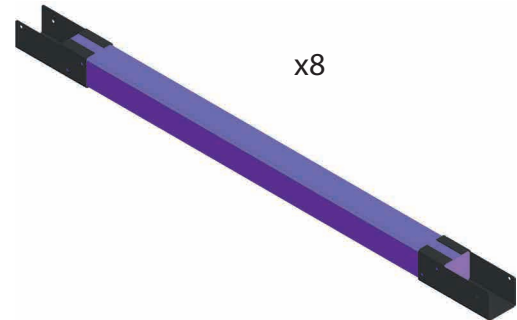
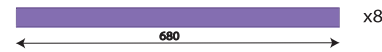

24

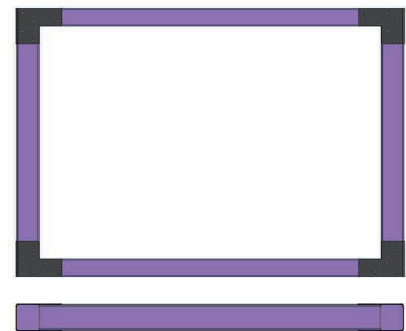
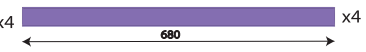

25

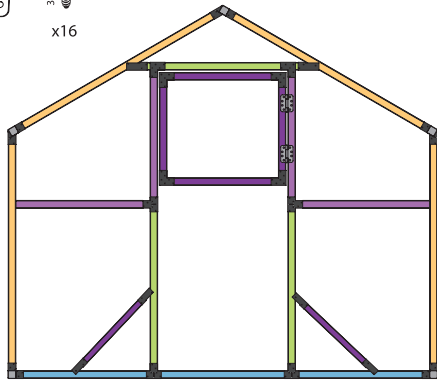
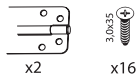

26

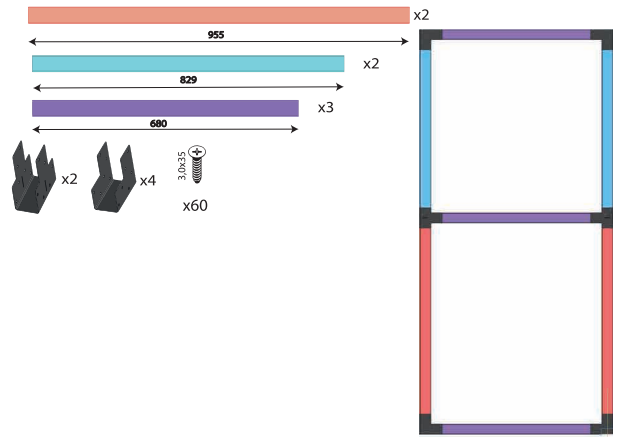

27

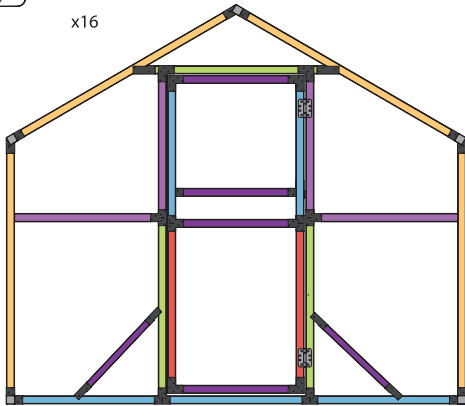
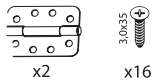

28

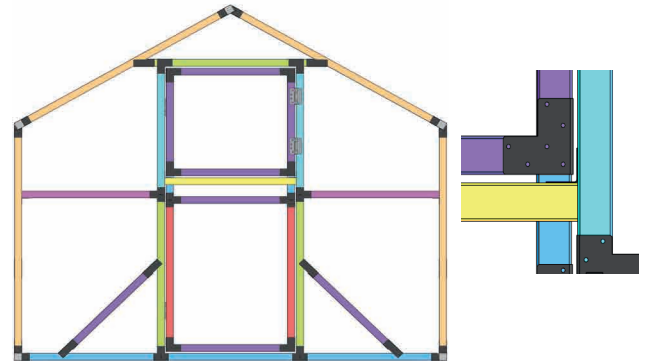
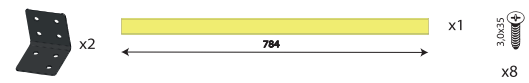

33

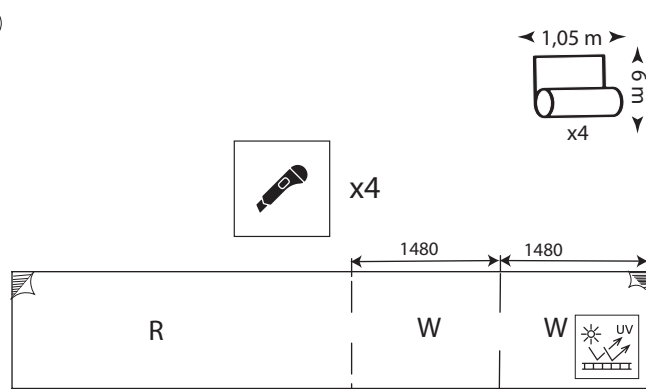

34

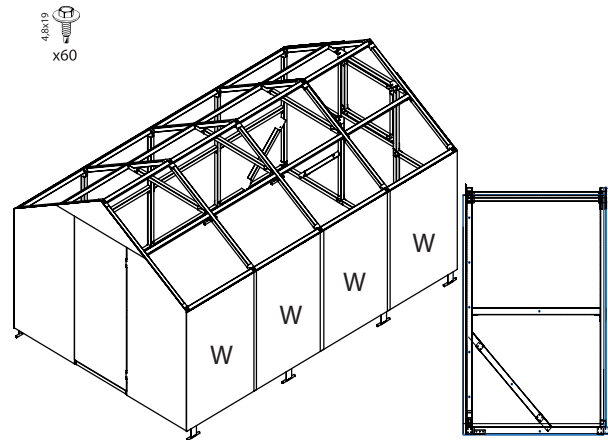

35

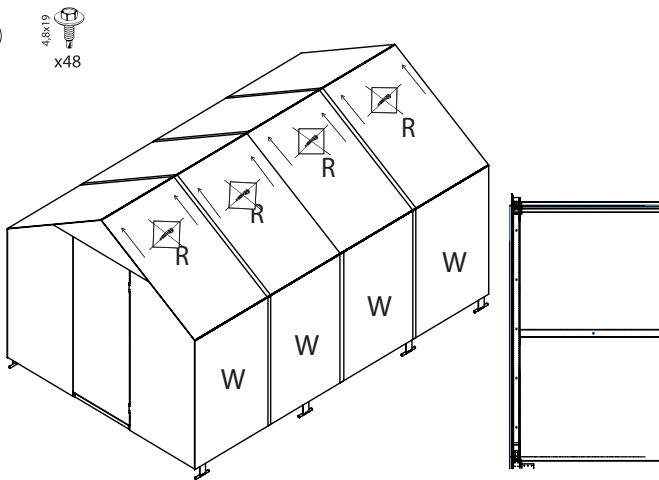

36

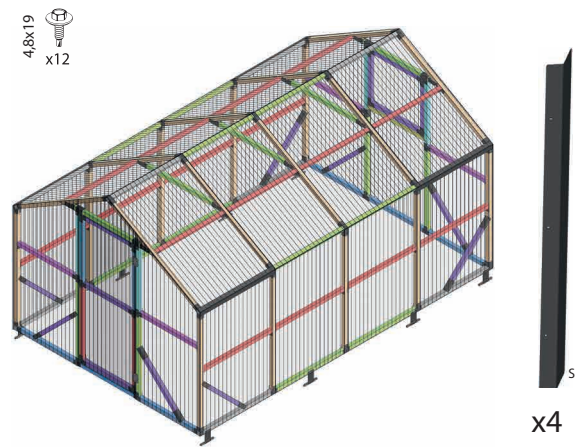

37

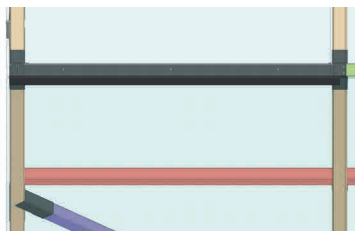
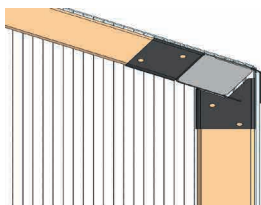

38

4.8x19
x12

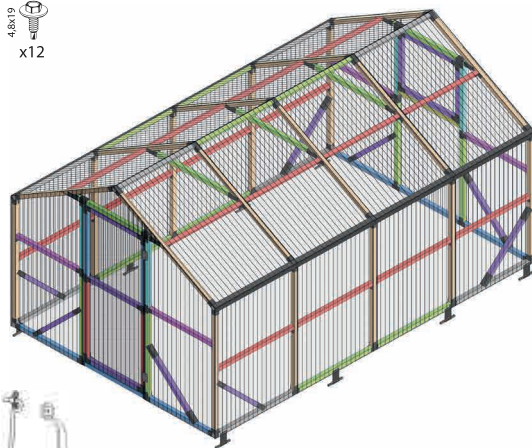

x2



Dear Customer,

(ENG)

Thank you for purchasing the "Wooden Greenhouse 2m," which was specially designed for placement on rural and garden plots, known for its simplicity and reliability. The impregnated coating on the frame profile ensures resistance to various weather conditions. The durable and flexible polycarbonate provides reliable front protection against the wind and maintains the optimal microclimate for your harvest. We wish you pleasant and long-lasting use and hope this greenhouse meets your expectations.

SAFETY REQUIREMENTS FOR USE

Before installing the greenhouse, please read the instructions carefully. This will save you time and help avoid damage to the frame during assembly. We recommend starting the initial assembly of the frame components without fully tightening the bolts to allow for easy correction of possible errors. Once the entire frame is assembled, fully tighten the bolt connections.

The plot where the greenhouse will be located should be flat, with no significant ground level differences. Install the greenhouse at least 2 meters away from buildings and fences. Do not expose the greenhouse frame to mechanical loads, and do not modify the original design. Follow the instructions carefully.

Depending on the climate conditions or greenhouse location, the buyer must assess the possible snow load and install the greenhouse in a spot free from overhead trees. When installing the greenhouse in windy areas, ensure it is well-secured to the ground using makeshift supports (such as rods, fasteners, etc.).

WARRANTY

The warranty period for the greenhouse frame is 2 years from the date of purchase. The warranty covers any damage resulting from material defects. However, the warranty does not cover damage caused by corrosion of structural elements. The warranty obligations become void if:

the installation is not in accordance with the assembly instructions; the product is used for purposes other than intended; force majeure events (natural disasters) occur; there is no product passport with the seller's stamp. The warranty does not cover polycarbonate. The manufacturer is responsible for: completeness of the product; assembly capability.

Drogi Kliencie,

(PL)

Dziękujemy za zakup szklarni «Drewniana 2m», która została opracowana specjalnie do umieszczenia na działkach wiejskich i ogrodowych i różni się prostotą i niezawodnością projektu. Impregnowana powłoka profilu ramy zapewnia odporność na różne warunki pogodowe. Trwały i elastyczny poliwęglan zapewnia niezawodną przednią ochronę przed wiatrem i odpowiedni mikroklimat dla twojego żniwa. Życzymy przyjemnego i długotrwałego użytkowania i mamy nadzieję, że ta szklarnia spełni Twoje oczekiwania.

WYMAGANIA BEZPIECZEŃSTWA OBSŁUGI

Przed zainstalowaniem szklarni dokładnie przeczytaj instrukcję. Zaoszczędzi to Twój czas i pomoże uniknąć uszkodzenia ramy podczas montażu. Wstępny montaż elementów ramy zalecamy rozpocząć bez dokręcania połączeń śrubowych, dla łatwej korekty możliwych błędów. Po zmontowaniu całej ramy ostatecznie dokręć połączenia śrubowe. Działka, na której zostanie zlokalizowana szklarnia, powinna być płaska, bez znaczącej różnicy na poziomie gruntu. Zainstaluj szklarnię nie bliżej niż 2 m od budynków i ogrodzeń. Nie narażaj ramy szklarni na obciążenia mechaniczne. Nie zmieniaj oryginalnego projektu produktu. Postępuj zgodnie z instrukcją. W zależności od warunków klimatycznych lub lokalizacji szklarni sam kupujący musi ocenić możliwe obciążenia śniegiem i zainstalować szklarnię w takim miejscu żeby nie zagrażały jej drzewa. Instalując szklarnię w wietrznych obszarach, upewnij się, że szklarnia jest wystarczająco dobrze przymocowana do powierzchni gleby za pomocą improwizowanych środków (pręt, łączniki itp.).

GWARANCJA

Okres gwarancji na ramę szklarni wynosi 2 roku od daty sprzedaży. Gwarancja obejmuje wszelkie uszkodzenia w ramach wad materiałowych. Gwarancją nie są usadzone uszkodzenia spowodowane korozją elementów konstrukcyjnych produktu. Zobowiązania gwarancyjne wygasają: jeśli instalacja nie jest zgodna z instrukcją montażu; podczas używania produktu do innych celów; w przypadku wystąpienia siły wyższej (klęski żywiołowe); w przypadku braku paszportu dla produktu ze znakiem sprzedawcy. Gwarancja nie dotyczy poliwęglanu. Producent jest odpowiedzialny za: kompletność; umiejętność budowania.

Lieber Kunde,

(GE)

Vielen Dank für den Kauf des Gewächshauses «Holz 2m», das speziell für den Einsatz auf ländlichen und Gartengrundstücken entwickelt wurde und sich durch Einfachheit und Zuverlässigkeit in der Konstruktion auszeichnet. Die imprägnierte Beschichtung des Rahmenprofils sorgt für Beständigkeit gegenüber verschiedenen Wetterbedingungen. Das langbleibende und flexible Polycarbonat bietet zuverlässigen Windschutz und schafft ein ideales Mikroklima für Ihre Ernte. Wir wünschen Ihnen eine angenehme und langanhaltende Nutzung und hoffen, dass dieses Gewächshaus Ihre Erwartungen erfüllt.

SICHERHEITSAANFORDERUNGEN FÜR DIE BEDIENTUNG

Lesen Sie die Anleitung sorgfältig durch, bevor Sie das Gewächshaus installieren. Dies spart Ihnen Zeit und hilft, Schäden am Rahmen während des Aufbaus zu vermeiden. Wir empfehlen, den Voraufbau der Rahmenelemente ohne vollständiges Anziehen der Schraubverbindungen zu beginnen, um mögliche Fehler leicht korrigieren zu können. Nach dem Aufbau des gesamten Rahmens ziehen Sie die Schraubverbindungen endgültig fest. Das Grundstück, auf dem das Gewächshaus aufgestellt wird, sollte eben sein und keine signifikanten Höhenunterschiede aufweisen.

Stellen Sie das Gewächshaus in einem Abstand von mindestens 2 m zu Gebäuden und Zäunen auf. Setzen Sie den Gewächshausrahmen keinen mechanischen Belastungen aus und ändern Sie das Originaldesign des Produkts nicht. Befolgen Sie die Anleitung genau. Je nach Klimabedingungen oder Standort des Gewächshauses muss der Käufer die mögliche Schneelast abschätzen und das Gewächshaus an einem Ort aufstellen, an dem es nicht von Bäumen gefährdet wird. Bei der Installation des Gewächshauses in windigen Gebieten stellen Sie sicher, dass es ausreichend fest mit dem Boden verbunden ist, z. B. mithilfe von Stangen, Verbindungsstücken usw.

GARANTIE

Die Garantiezeit für den Rahmen des Gewächshauses beträgt 2 Jahre ab Kaufdatum. Die Garantie deckt alle Schäden ab, die auf Materialfehler zurückzuführen sind. Schäden durch Korrosion der Konstruktionselemente des Produkts sind nicht durch die Garantie abgedeckt. Die Garantiepflichten erlöschen: wenn die Installation nicht gemäß der Montageanleitung erfolgt; bei Nutzung des Produkts zu anderen Zwecken; im Falle höherer Gewalt (Naturkatastrophen); bei Fehlen eines Produktpasses mit dem Stempel des Verkäufers. Die Garantie deckt kein Polycarbonat ab. Der Hersteller ist verantwortlich für: Vollständigkeit des Produkts; Aufbaufähigkeit.

Cher Client,

(FR)

Nous vous remercions pour l'achat de la serre « Bois 2m », spécialement conçue pour une utilisation dans des jardins et sur des parcelles rurales, et qui se distingue par la simplicité et la fiabilité de sa structure. Le revêtement imprégné du profilé de cadre assure une résistance aux différentes conditions météorologiques. Le polycarbonate durable et flexible offre une protection fiable contre le vent et garantit un microclimat optimal pour vos récoltes. Nous vous souhaitons une utilisation agréable et durable et espérons que cette serre répondra à vos attentes.

EXIGENCES DE SÉCURITÉ D'UTILISATION

Avant d'installer la serre, veuillez lire attentivement les instructions. Cela vous fera gagner du temps et aidera à éviter d'endommager le cadre pendant le montage. Nous vous recommandons de commencer l'assemblage initial des éléments du cadre sans serrer complètement les boulons afin de faciliter la correction d'éventuelles erreurs. Une fois le cadre entièrement assemblé, serrez les boulons de manière définitive.

Le terrain où la serre sera installée doit être plat, sans différences de niveau significatives. Installez la serre à au moins 2 mètres des bâtiments et des clôtures. Ne soumettez pas le cadre de la serre à des charges mécaniques, et ne modifiez pas la conception originale du produit. Suivez scrupuleusement les instructions.

En fonction des conditions climatiques ou de l'emplacement de la serre, l'acheteur doit évaluer la charge possible de neige et installer la serre dans un endroit où elle n'est pas menacée par des arbres. Lors de l'installation de la serre dans des zones venteuses, assurez-vous qu'elle est solidement fixée au sol à l'aide de moyens improvisés (barres, fixations, etc.).

GARANTIE

La période de garantie pour le cadre de la serre est de 2 ans à compter de la date d'achat. La garantie couvre tous les dommages dus à des défauts de matériaux. La garantie ne couvre pas les dommages dus à la corrosion des éléments de la structure du produit. Les obligations de garantie expirent si : l'installation n'est pas conforme aux instructions de montage ; le produit est utilisé à d'autres fins ; un cas de force majeure survient (catastrophes naturelles) ; le passeport du produit avec le tampon du vendeur est manquant. La garantie ne couvre pas le polycarbonate. Le fabricant est responsable de : la complétude du produit ; la capacité de montage.



The Garden's Beds set has invented specially for this line of greenhouses. Size is ideally fits. Ask the seller.

