

SERRE DE JARDIN

Notice de montage pour:

- Serre Cathédrale

Ø32

Fabrication Ardéchoise

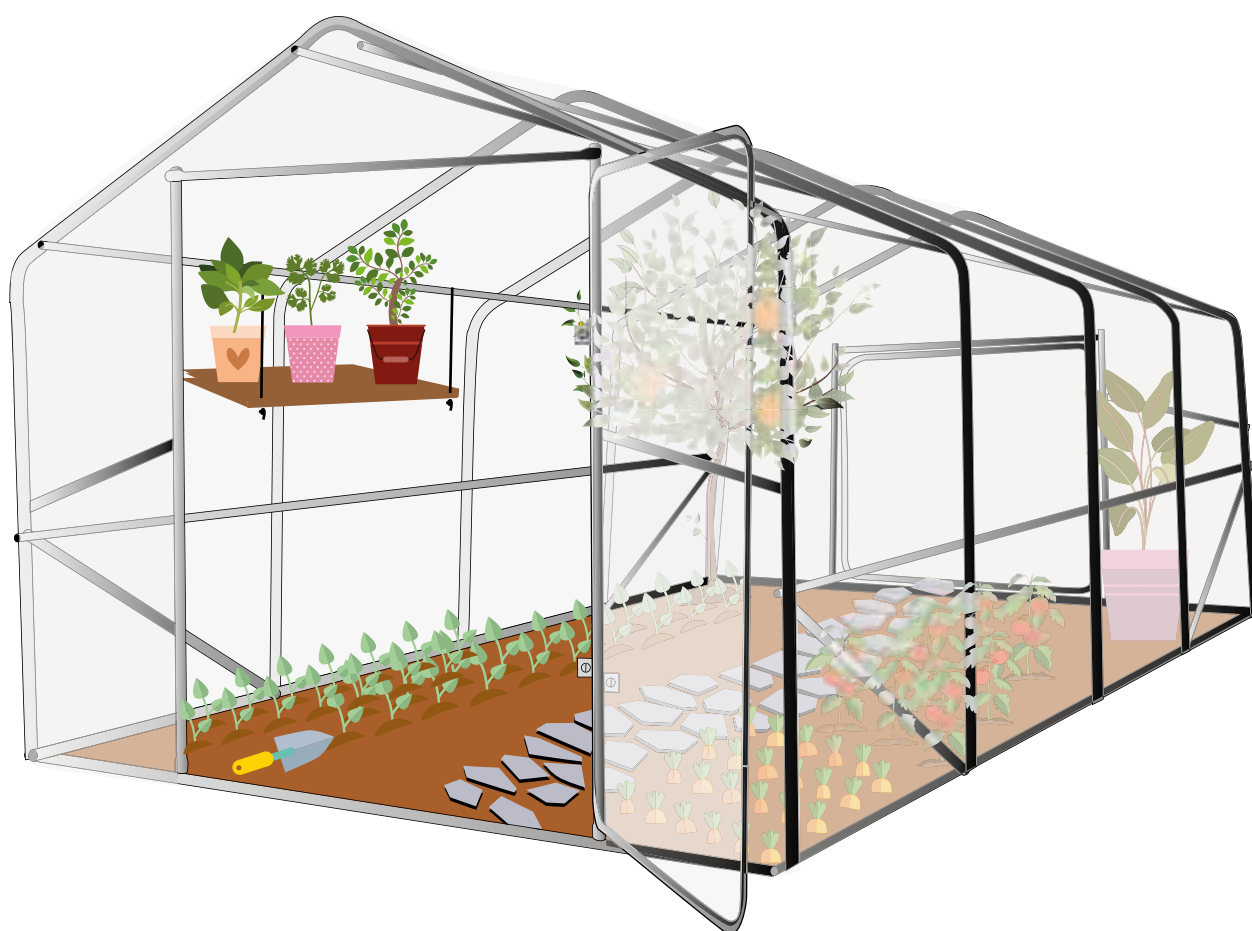

La société L'atelier.maison vous remercie de votre achat
(serre de jardin de marque LA FRANÇAISE).

Nos ateliers de fabrication sont situés en Ardèche.
Tous les produits sont conçus développés et fabriqués dans nos locaux.

Voici la notice de montage de votre produit.

Merci de bien vouloir lire la notice de montage point par point avant de commencer toute manipulation.

Nous vous prions de respecter chaque étape.

**Si le plan de montage n'est pas respecté,
nous nous déchargeons de toutes responsabilités.**

**Toute modification effectuée, sans notre autorisation, sur la serre entrainera sa
«NON PRISE EN GARANTIE»**

**Pour toutes demandes de SAV, elles seront prises en compte pour UN SEUL ENVOI,
Merci de vérifier l'intégralité des pièces lors du déballage des colis.**

Malgré toute l'attention que nous avons apporté à la fabrication de cette serre,
il se peut qu'il y ait des trous à agrandir ou des petites bavures qu'il faut enlever.

Il faut graisser les charnières et les regraisser dès que vous en ressentez le besoin afin d'éviter
qu'elles ne deviennent une pièce d'usure.

Il se peut que les tubes soient couverts d'une fine pellicule blanche lors de la réception.
Ceci est une réaction normale de l'acier galvanisé. Au fil du temps, la pellicule va disparaître.
Mais vous pouvez cependant, les frotter avec une brosse en nylon.

Veillez bien à ne pas laisser de l'eau stagner dans les replis de la bâche, sinon avec le temps les
tubes risquent de rouiller.

⚠ Ne pas déplier votre bâche lorsque la température extérieure est inférieure
à 15°C ressentie (beau temps)

⚠ Vous avez 2 mois pour signaler toutes pièces manquantes au SAV



- Mettez des gants pour le montage.
- L'âge minimum de montage est 18 ans.
- Ne pas effectuer le montage avec des enfants à proximité.
- Ne pas effectuer le montage en état d'ébriété ou drogue quelconque.
- Ne pas ouvrir les cartons avec un objet tranchant (carton avec bâche)



Si vous avez commandé une bâche à ourlet, elle
vous sera livrée par un autre transporteur
3-4 jours après la réception de votre serre



Si vous avez des questions lors du montage de votre serre,
n'hésitez pas à contacter notre équipe de professionnels
disponibles 6 jours/7 au 04 75 35 93 62

LES OUTILS NECESSAIRES

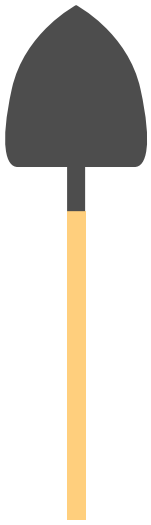

Une pelle

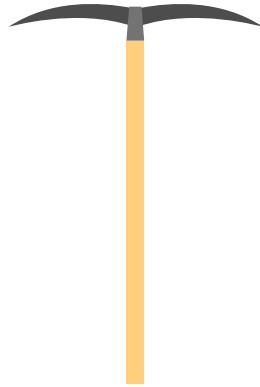

Une pioche

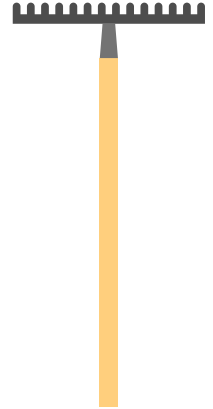

Un râteau



Un mètre ruban

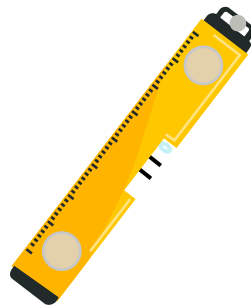

Un niveau à bulles

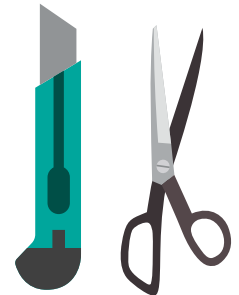

Des ciseaux et un cutter



Tournevis

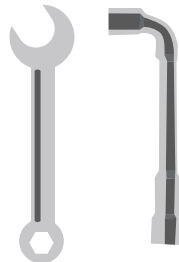

Une clé Plate 10mm
ou une clé à pipe 10 mm

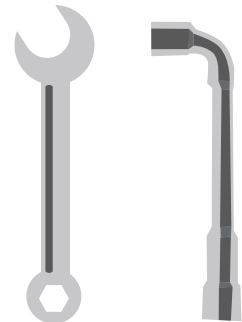

Une clé Plate 13mm
ou une clé à pipe 13 mm

NOMENCLATURE



Ouvrez tous vos cartons et placez vos pièces par référence dans l'ordre de la notice

Référez-vous à l'annexe de votre serre pour vérifier vos cartons

RÉALISATION DE LA TRANCHÉE



La tranchée en périphérie de la serre est destinée à recevoir la partie inférieure des cannes (Rèf pièce : G) et à l'enfouissement du surplus de bâche.

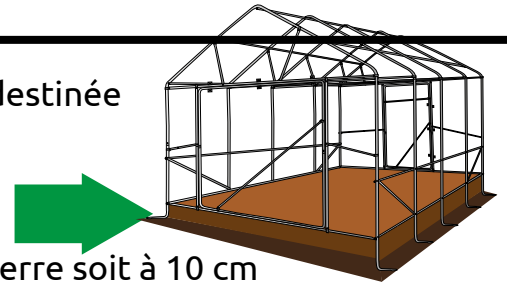

Il faut que la tranchée sur les longueurs de la serre soit à 10 cm minimum de l'armature.

Pour la tranchée voir le plan ci-dessous

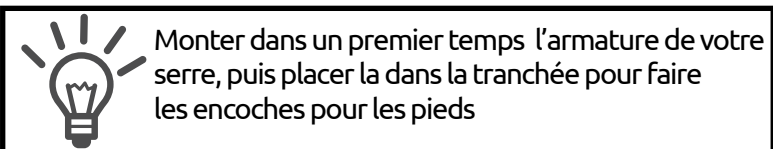
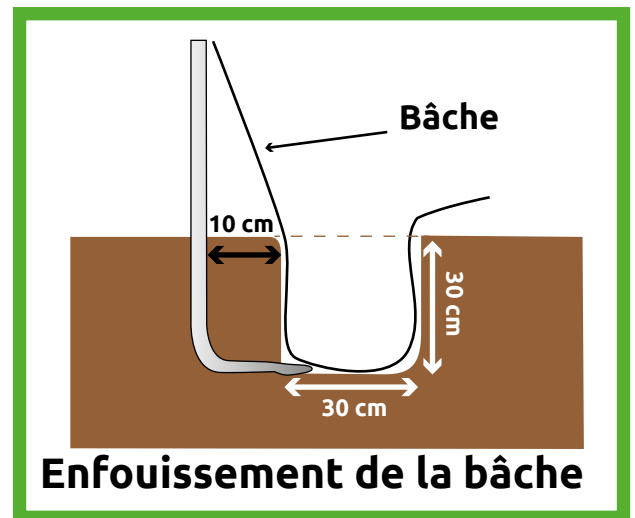
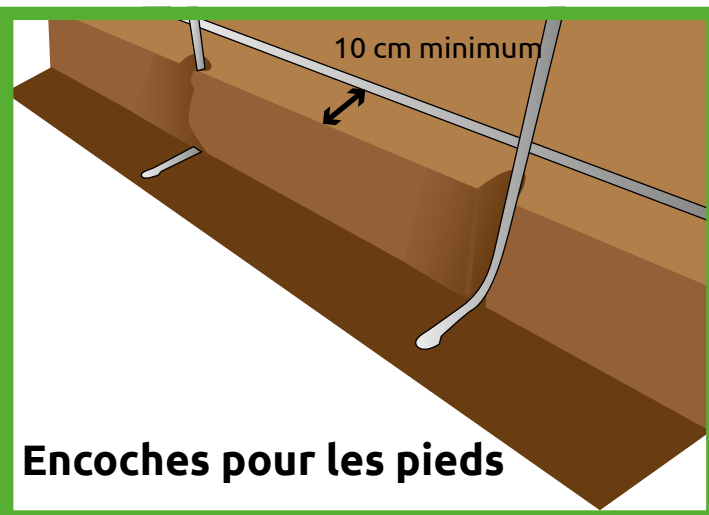

Monter dans un premier temps l'armature de votre serre, puis placer la dans la tranchée pour faire les encoches pour les pieds

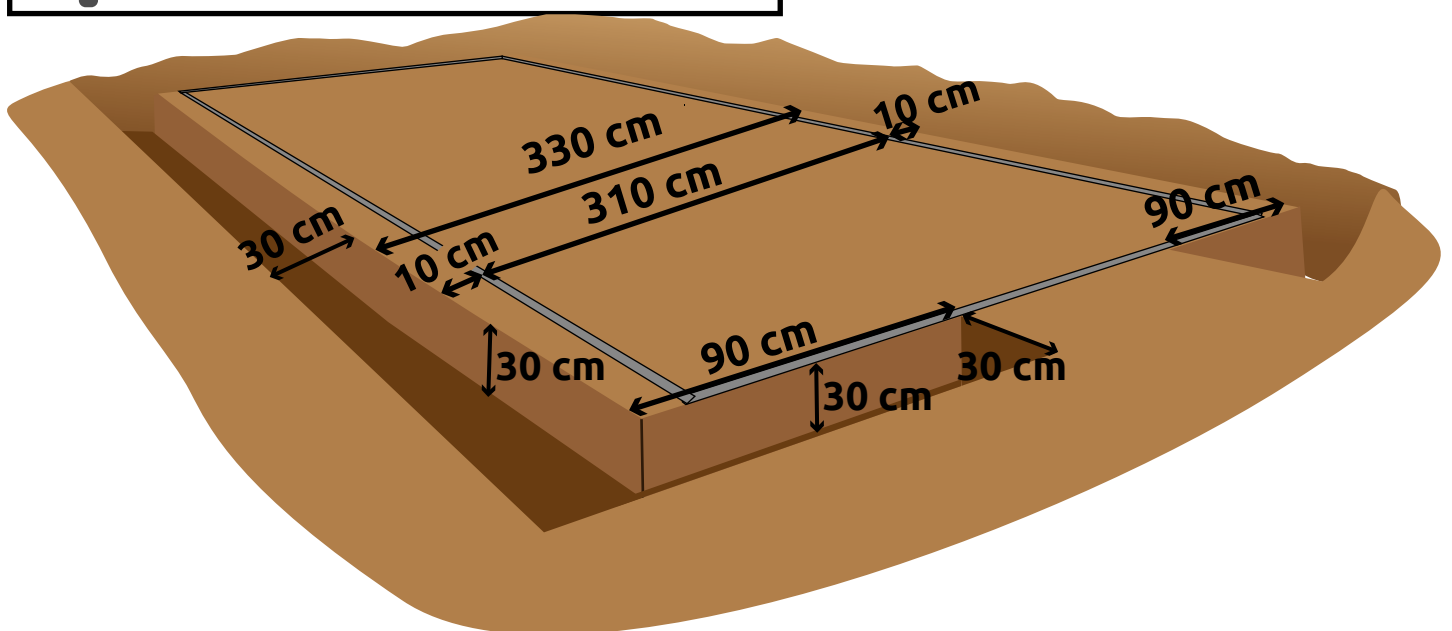

REALISATION DE LA TRANCHEE 2

Calculer la longueur de la tranchée

Dimension de votre serre	Longueur de la serre	Longueur de la tranchée
3m x 3,60m	3m70	$3m70 + 0,60 = 4m30$
3m x 4,80m	4m90	$4m90 + 0,60 = 5m50$
3m x 6m	6m10	$6m10 + 0,60 = 6m70$
3m x 7,20m	7m30	$7m30 + 0,60 = 7m90$

Exemple :

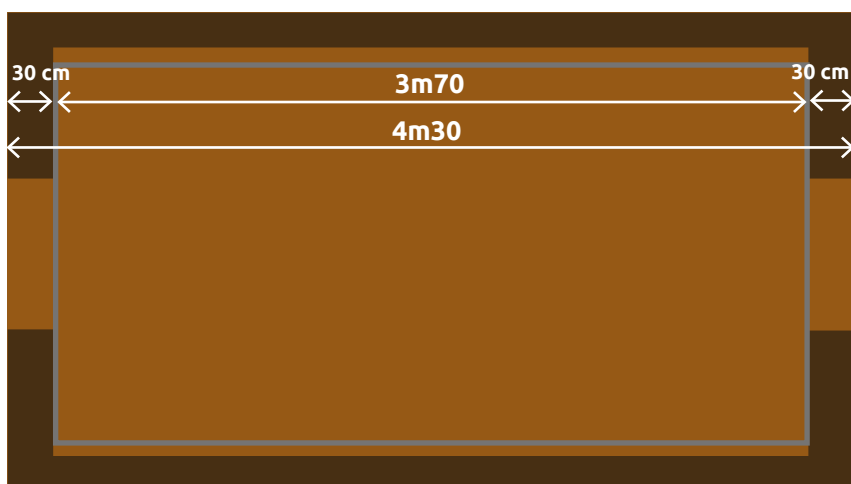

ETAPE

1

MONTAGE DE LA SERRE

Commencer par monter l'échelle (deux premiers arceaux + renforts) à plat en partant du fond de la serre

⚠ Ne pas serrer les boulons au début de l'assemblage.
Le serrage s'effectue à la fin du montage.



Tout le montage du dôme se fait avec les Boulons Ø6 x80 :

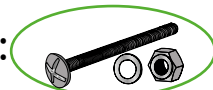

+ Boulons Ø6 x45:

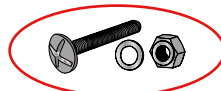

On installe deux **G32**, un **E32**, un **F32** et un **D32**

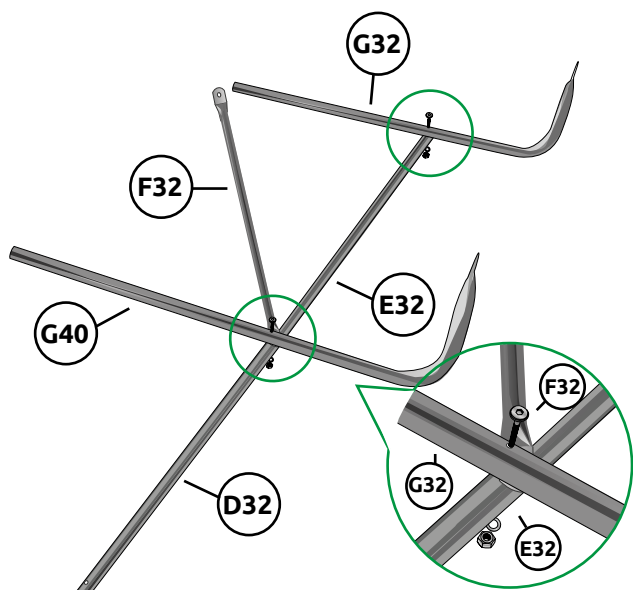

Mettre **F32** entre **G32** et **D32**

On installe et fixe deux **T30**, un **E32** et un **D32**

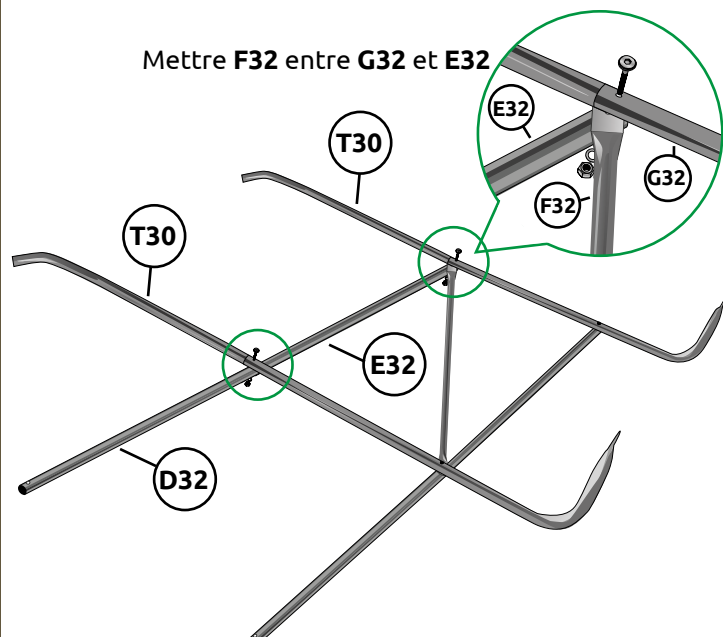

Mettre **F32** entre **G32** et **E32**

On installe deux **R8**

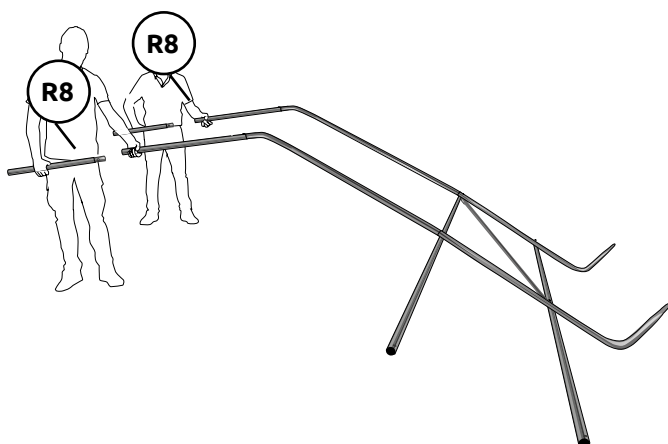

On installe et fixe un **E32** et un **D32**

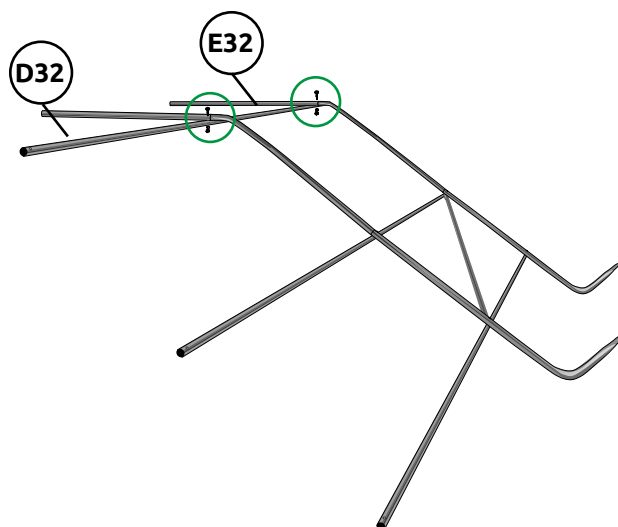

⚠ Ne pas serrer les boulons au début de l'assemblage.
Le serrage s'effectue à la fin du montage.

On installe deux **L30**

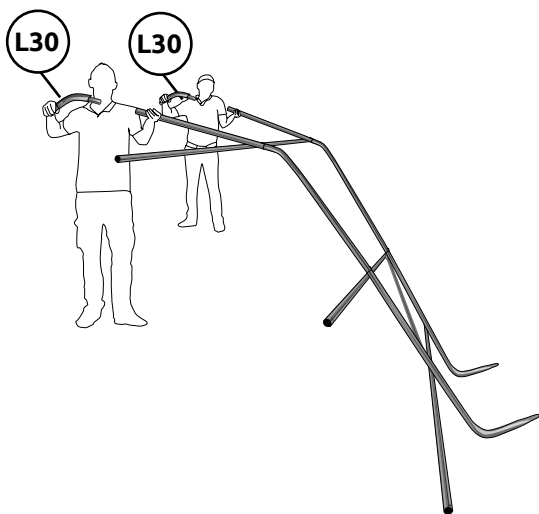

On installe et fixe un **E32** et un **D32**

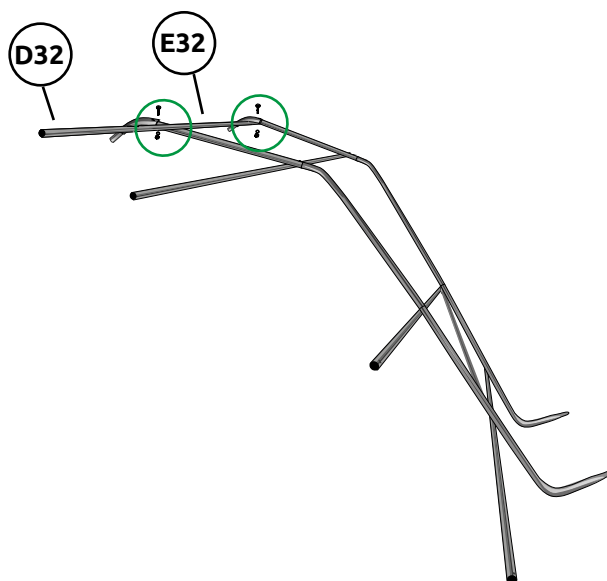

On installe deux **R8**

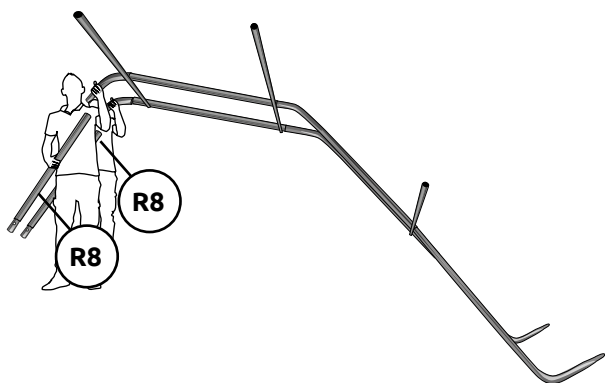

On installe et fixe un **E32** et un **D32**

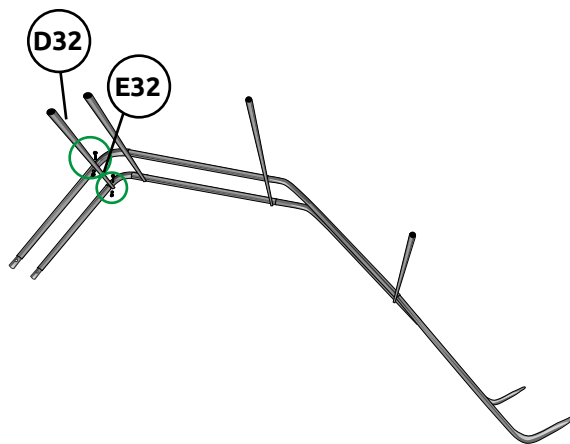

On installe deux T30

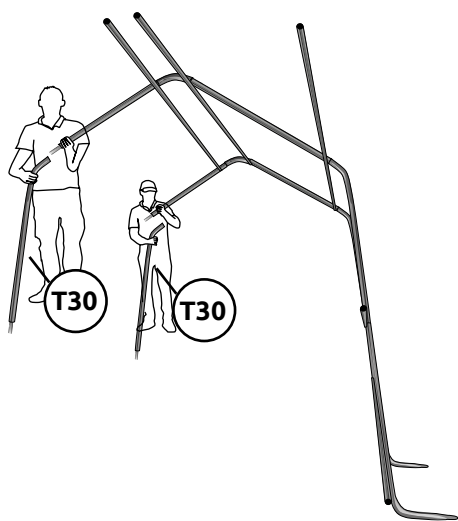

On installe et fixe un E32 et un D32

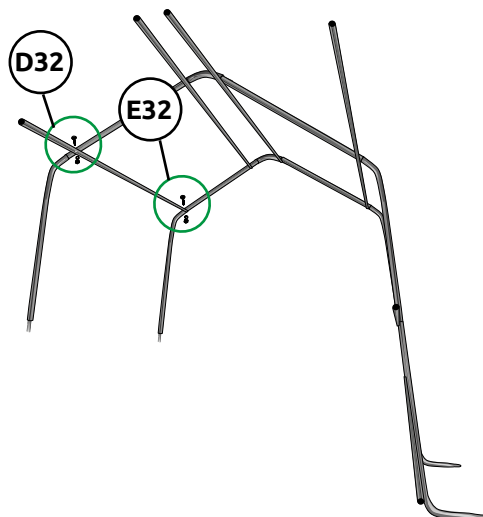

On installe deux G32

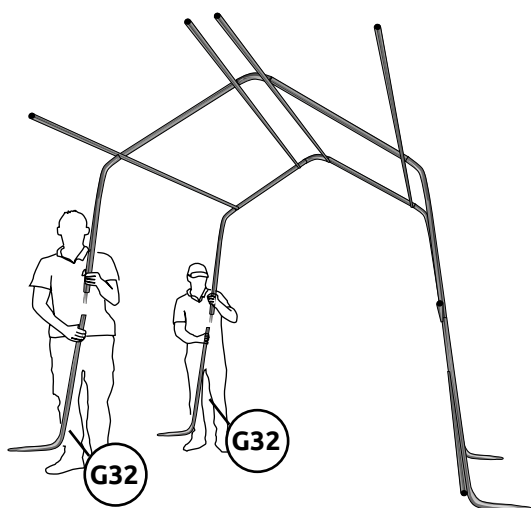

On installe et fixe un E32, un D32 et un F32

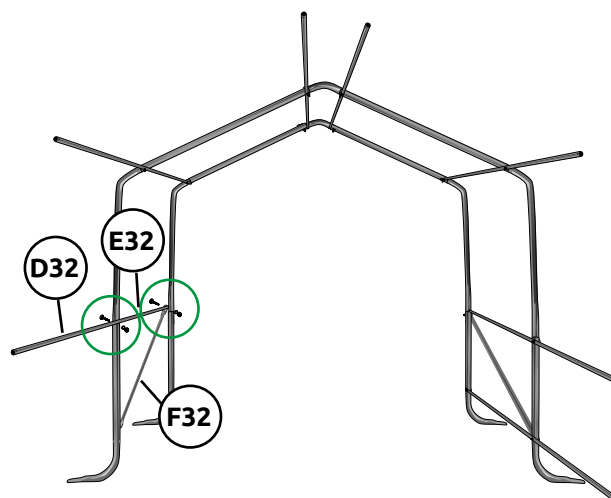

Mettre F32 entre G32 et E32

On installe et fixe un **E32** et un **D32**

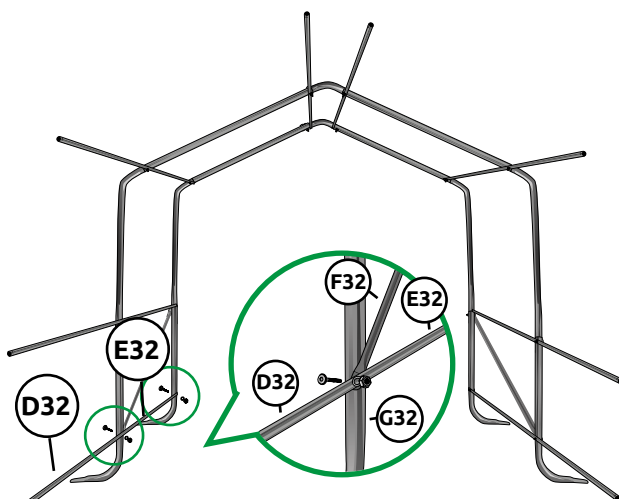

Mettre **F32** entre **G32** et **E32**

On fixe un **J32** et un **K32** entre eux

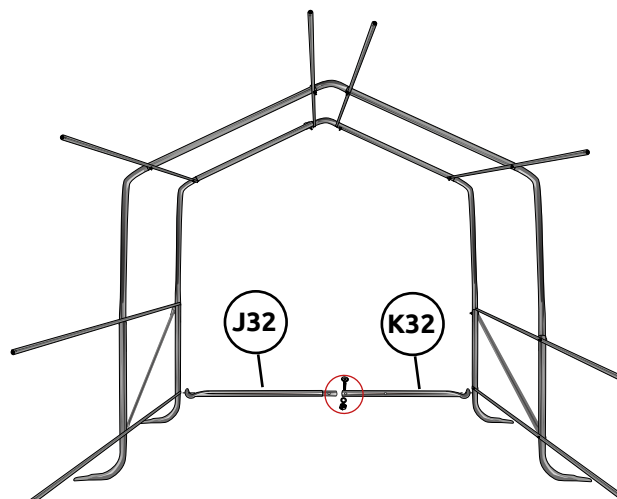

⚠ Boulons Ø6 x45

Fixer au reste de la structure

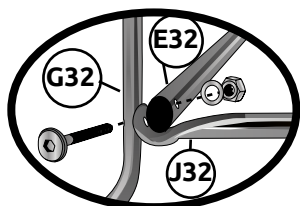
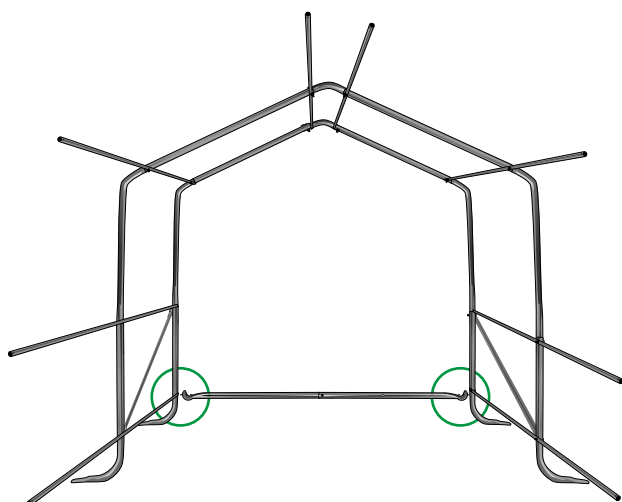

Mettre la serre dans la tranchée

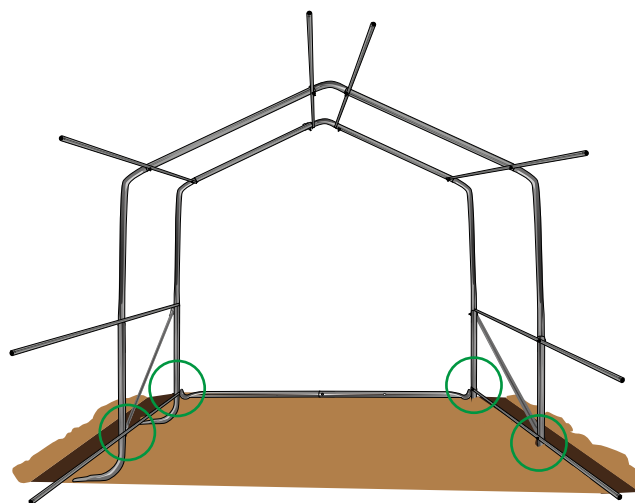

Penser à bien faire les encoches pour les pieds

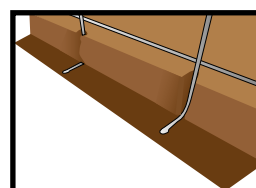

Mettre deux **G32** et deux **E32**

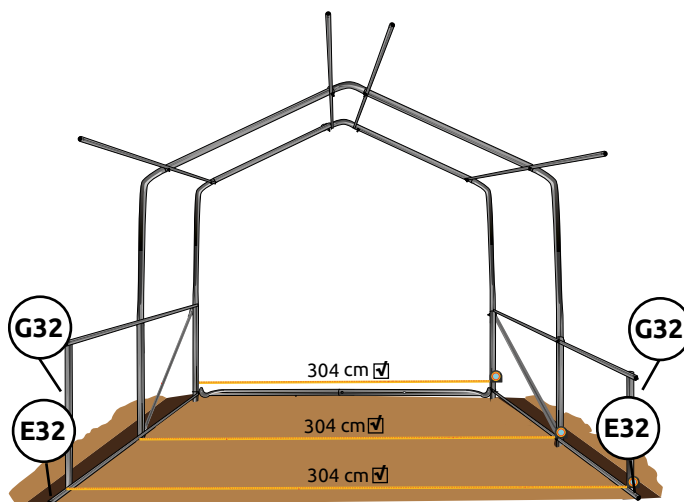

Mesurer la distance entre chaque arceau, elle doit être égale entre chaque **G32**

Monter un arceau a plat : deux **T30**, deux **R8** et un **L30**

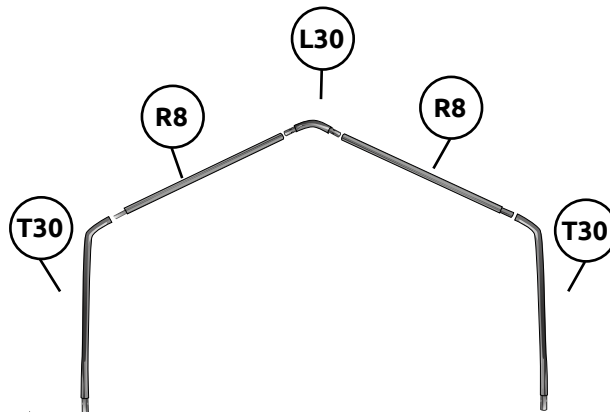

Passer la vis de manière à maintenir l'arceau

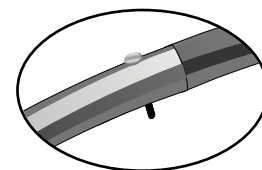

Une personne tient l'arceau, pendant que l'autre fixe un tube horizontal **E32** au **G32**

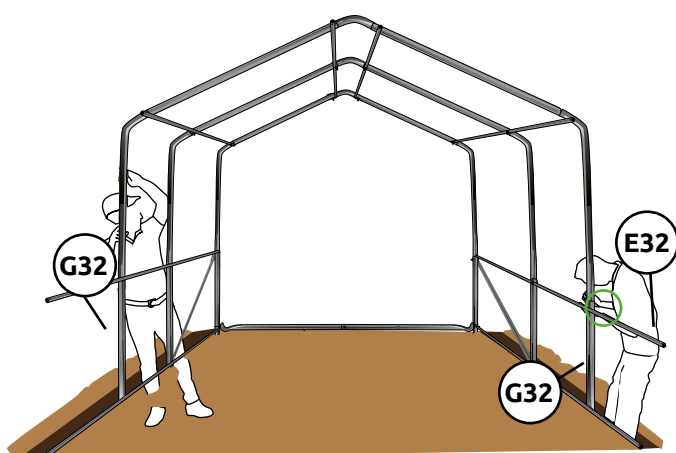

Ensuite fixer cinq **E32**

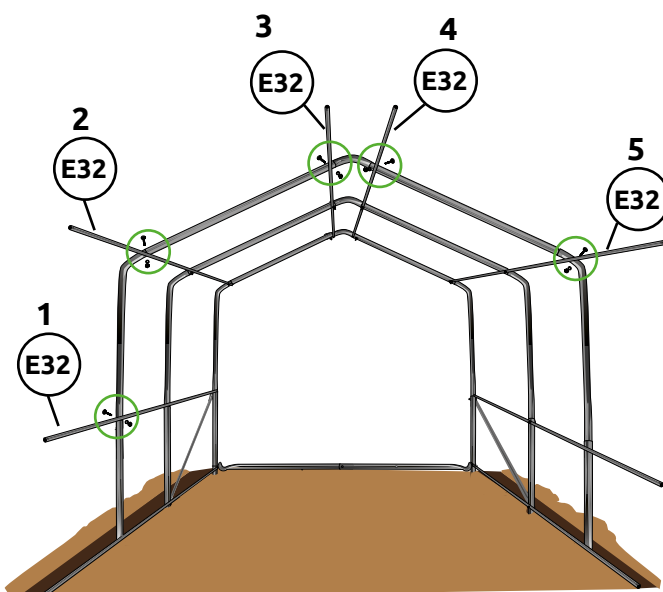

Pour une serre de 6 m de long passer à l'étape suivante

Pour les serres plus longue :

Répéter le montage de l'arceau, pour tous les arceaux sauf les deux derniers

Fixer deux **E32**, un **G32** et un **F32**

Fixer deux **E32**, un **G32** et un **F32**

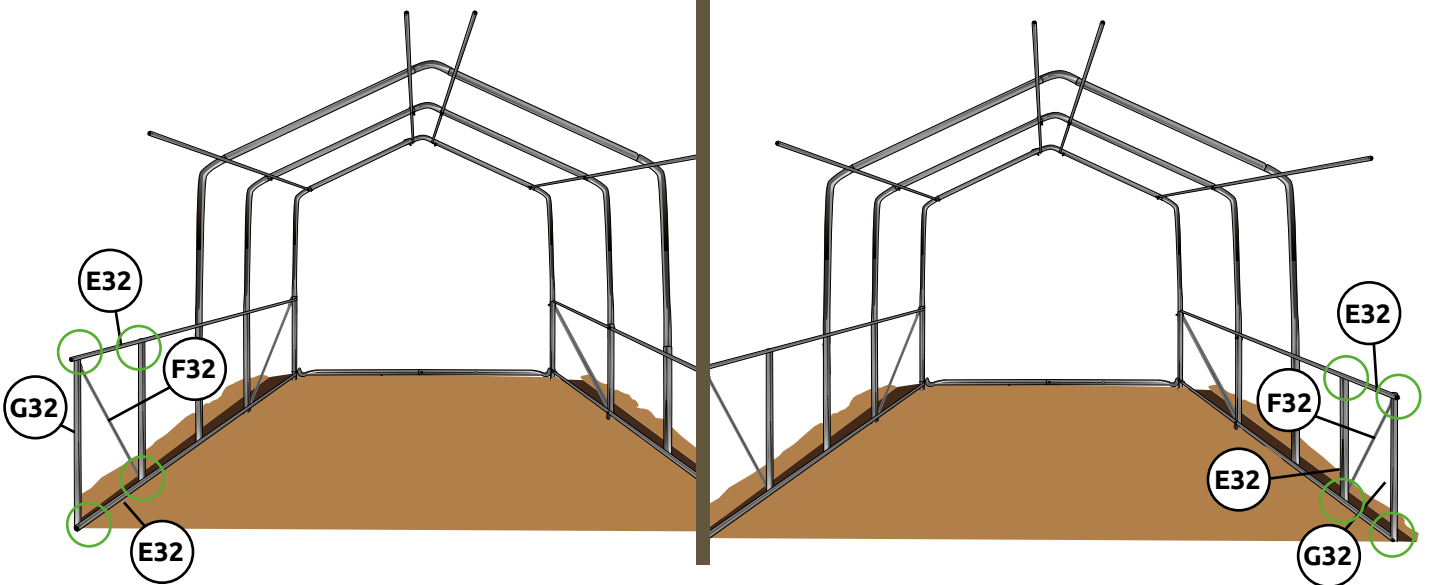

Monter un arceaux a plat : deux **T30**, deux **R8** et un **L30**

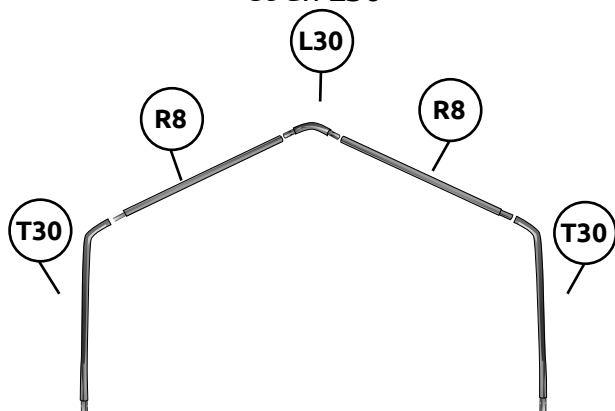

Passer la vis de manière à maintenir l'arceau

Une personne tient l'arceau, pendant que l'autre fixe un tube horizontal **E32** au **G32**

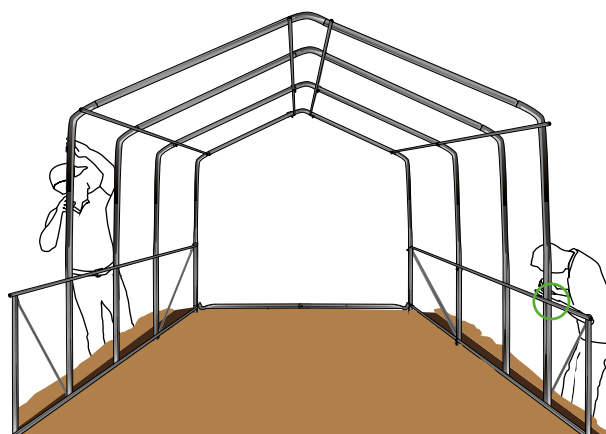

Ensuite fixer quatre **E32**

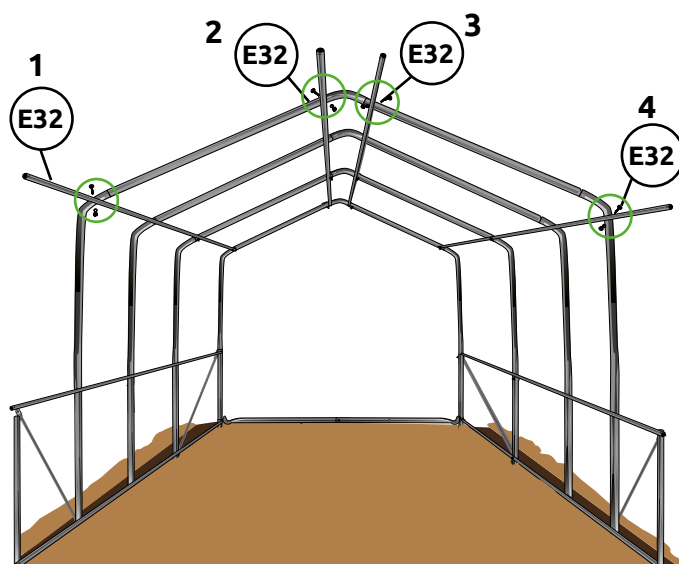

Monter un arceaux a plat : deux **T30**, deux **R8** et un **L30**

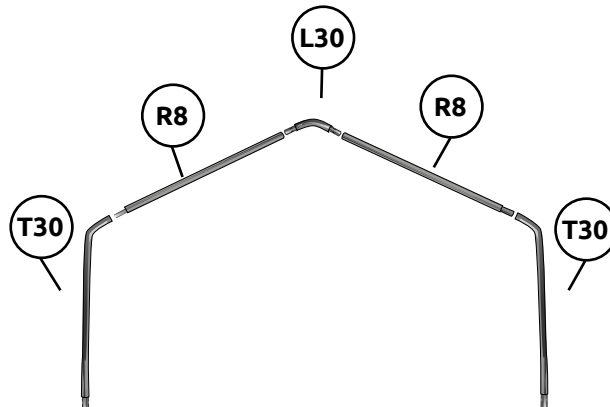

Passer la vis de manière à maintenir l'arceau

Fixer votre arceau au deux G32

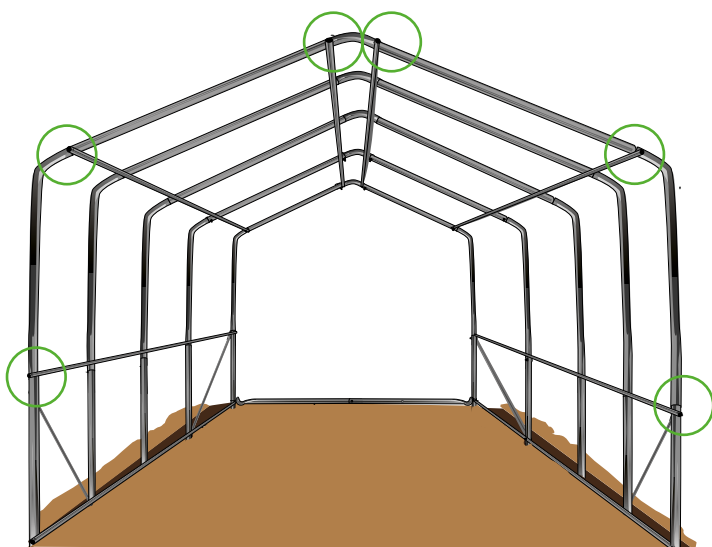

On fixe un K32 et un J32 entre eux

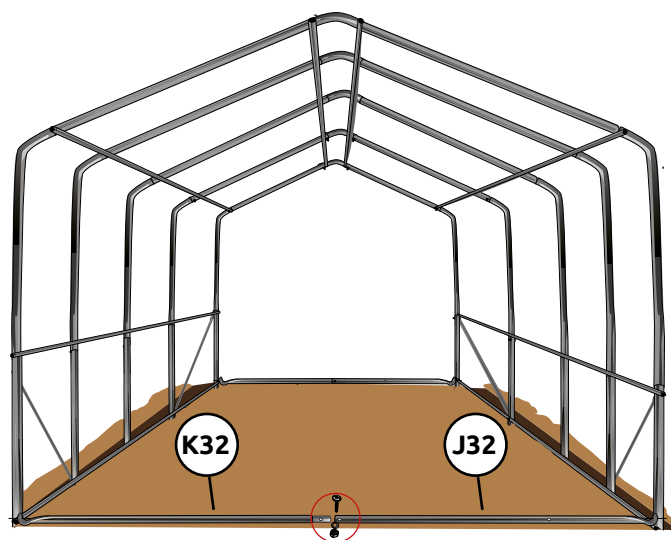

⚠ Boulon Ø6 x50

Fixer au reste de la structure

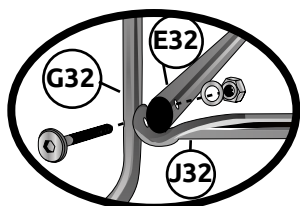
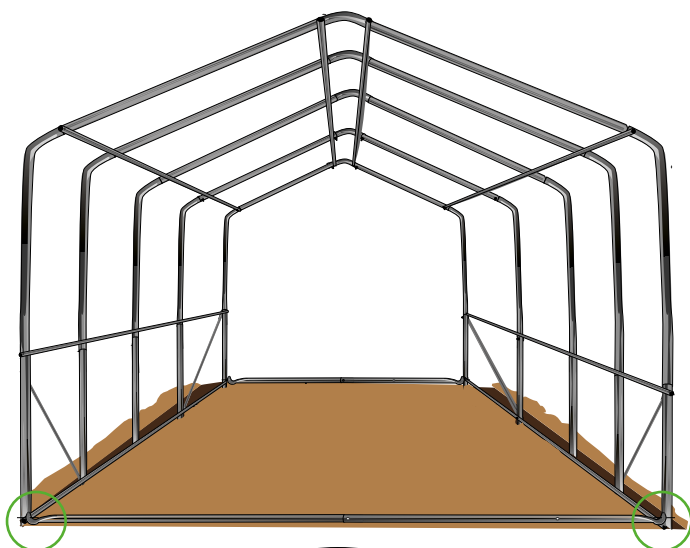

Selon votre terrain, vérifier que votre serre soit bien droite avant de serrer les boulons

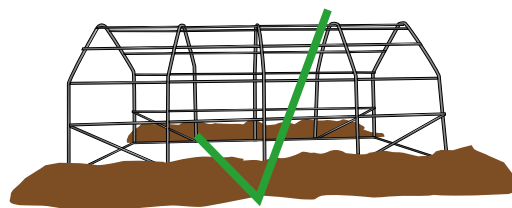
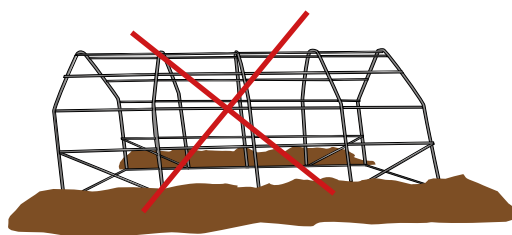

Vous pouvez ensuite serrer tous les boulons de la serre

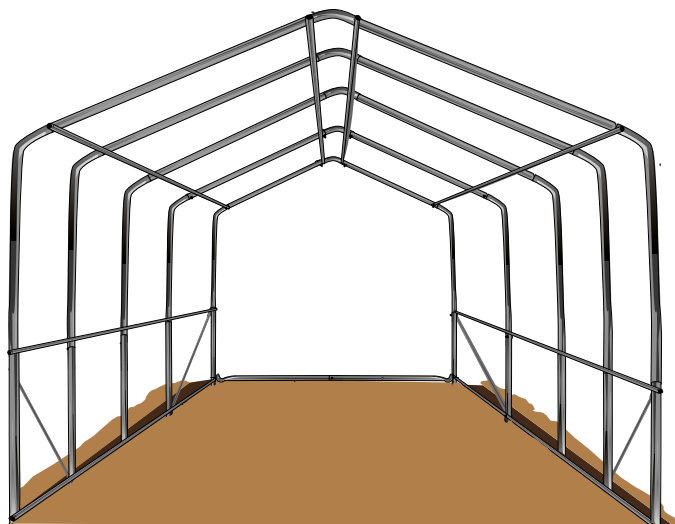

Le dôme de votre serre est monté

VUE ÉCLATÉE DE VOTRE PIGNON

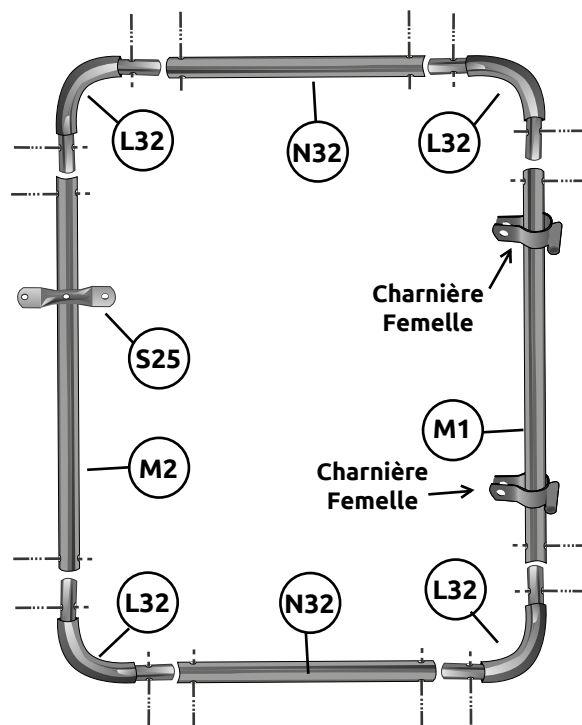
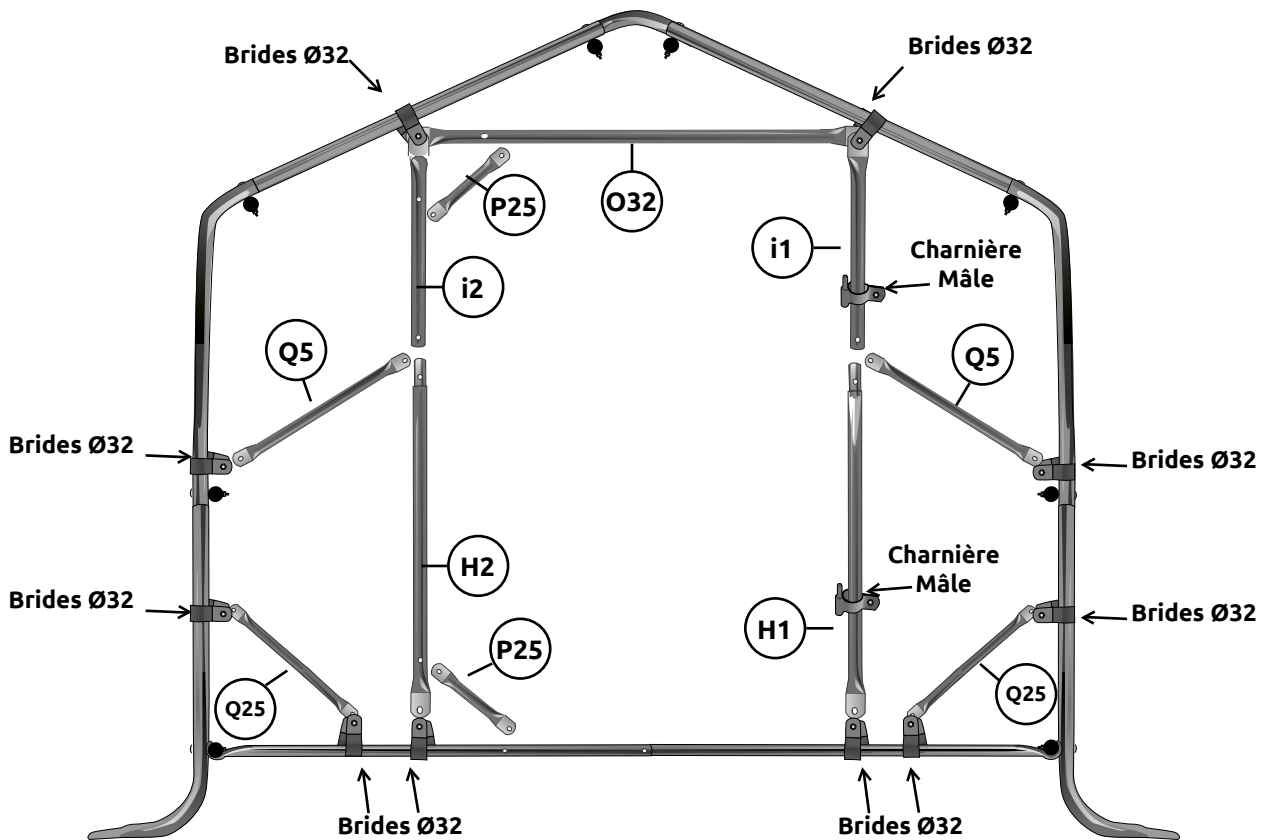

Vue du pignon, côté extérieur

Pièces pour un cadre de porte :

Boulons $\varnothing 6 \times 30$ + Brides $\varnothing 32$



Vis $\varnothing 6 \times 50$



Boulons $\varnothing 8 \times 30$ + Charnières M



Serrer les boulons au début de l'assemblage.

- 1 Fixer un **O32**, un **i1** et un **i2** à l'aide des brides

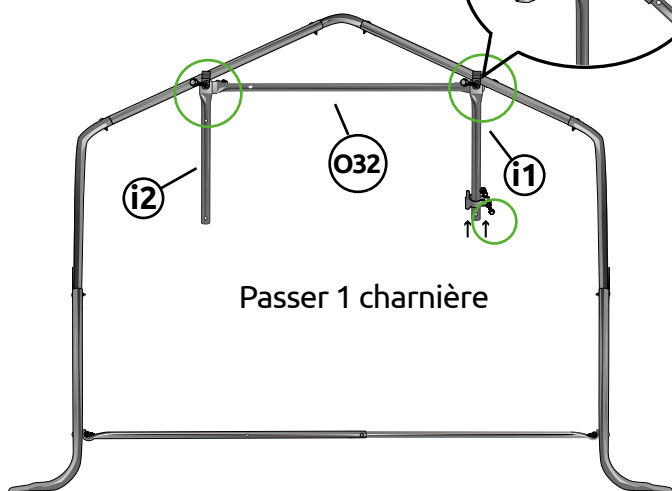

Pensez à mettre les deux côtés de la barre **O32** derrière **i1** et **i2**

- 2 Mettre un **H1** et un **H2**
Passer la vis $\varnothing 6 \times 50$ pour maintenir les tubes entre eux

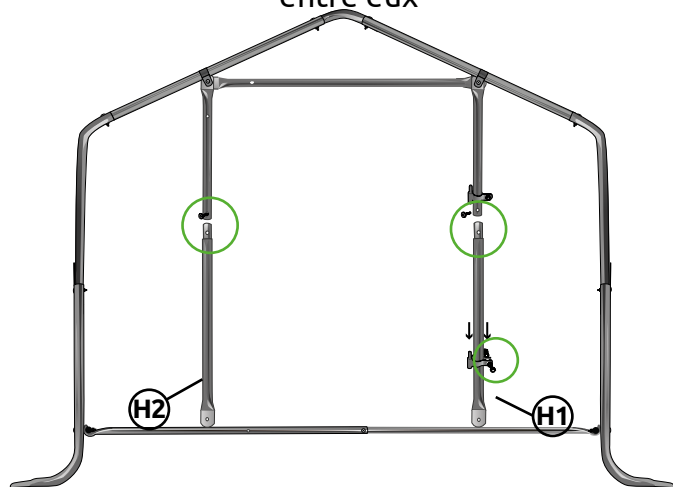

Passer 1 charnière avant de joindre les deux tubes

- 3 Fixer les deux **H** avec deux brides + boulons $\varnothing 6 \times 30$

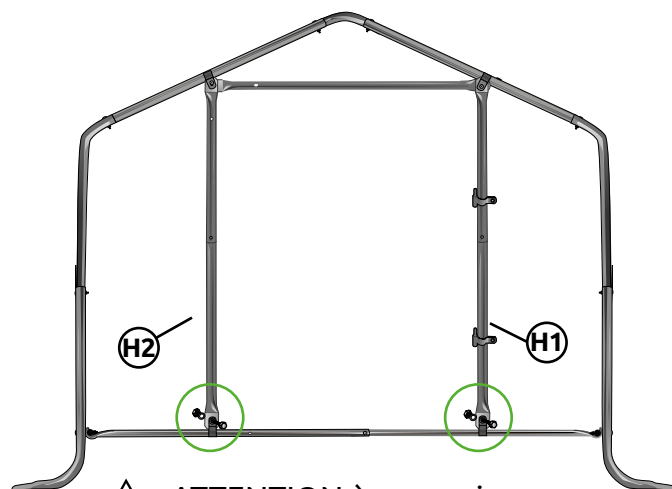

ATTENTION à ne pas inverser les pièces **H** et **i**

- 4 Régler au mieux votre cadre de manière à avoir le plus d'angles droits possible

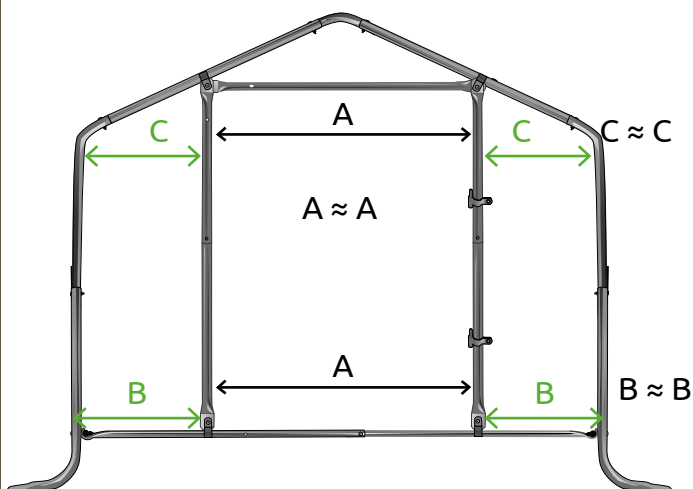

Vue du pignon, côté extérieur

Pièces pour un cadre de porte :

Boulons $\varnothing 6 \times 50$



Boulons $\varnothing 6 \times 30$ + Brides $\varnothing 32$



5 Fixer deux P25 avec quatre boulons $\varnothing 6 \times 50$

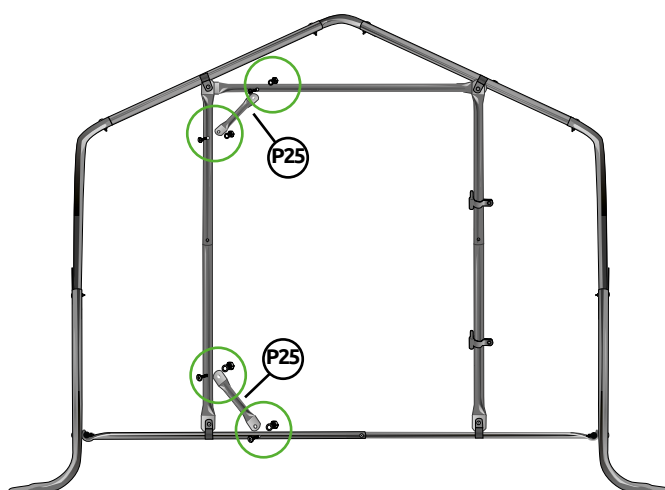

6 Fixer deux Q5 avec deux boulons $\varnothing 6 \times 50$

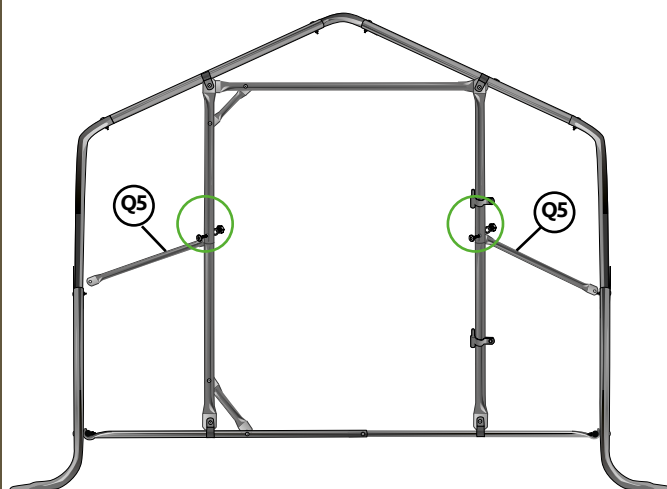

7 Fixer les deux autres extrémités des Q5 avec deux brides + boulons $\varnothing 6 \times 30$

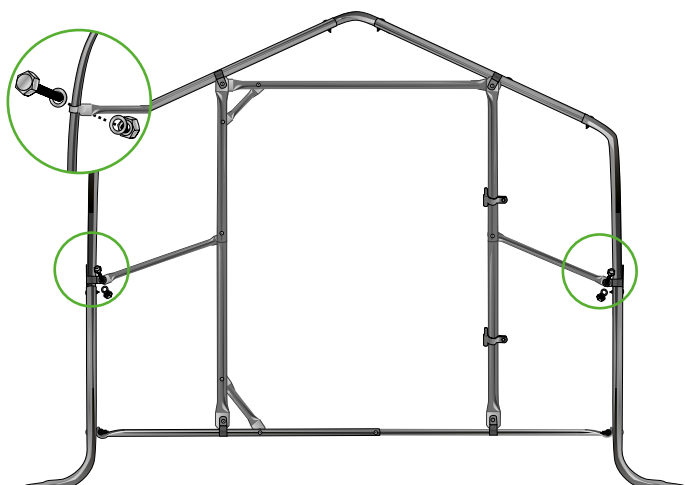

8 Fixer les deux Q25 avec quatre brides + boulons $\varnothing 6 \times 30$

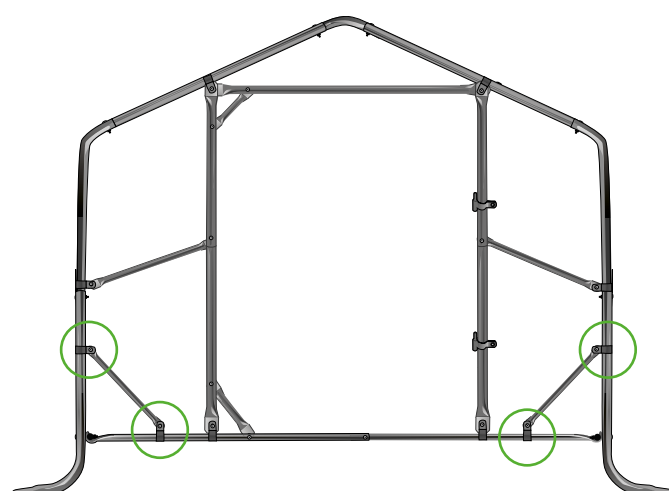

ETAPE

12

ASSEMBLAGE DES PORTES STANDRDS



Monter les portes à plat et sur une surface plane.



Pièces pour une porte :

Boulons $\varnothing 6 \times 50$

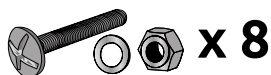

Boulons $\varnothing 8 \times 30$ + Charnières F



Fixer les deux **N32**, quatre **L32**, un **M1** et un **M2** entre eux avec les boulon $\varnothing 6 \times 50$

Haut

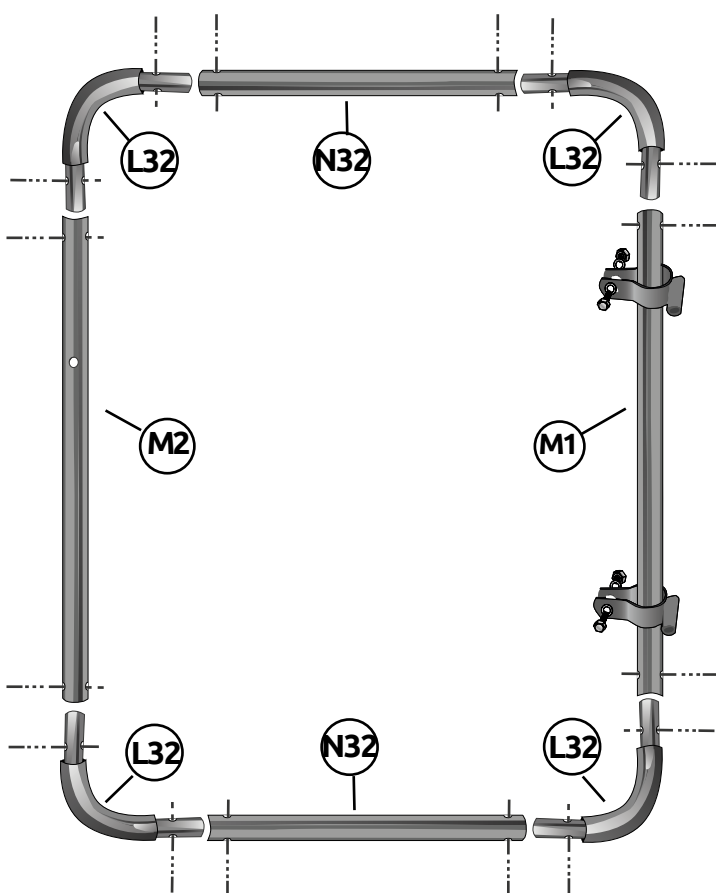

Bas



Pensez à enfiler vos charnières avant de visser vos tubes!

Mettre les trous des charnières vers le bas

Porte montée

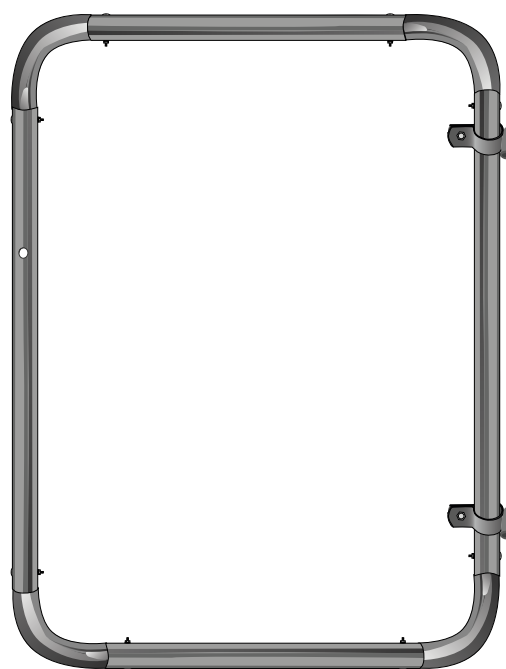

ETAPE

14

INSTALLATION DES PORTES

Montez vos portes (mettre une rondelle entre chaque charnières) et faites les réglages de vos charnières

Puis mettre un bouchon au bout de chaque tubes avant de mettre la bâche

Bouchons



Rondelles pour charnières

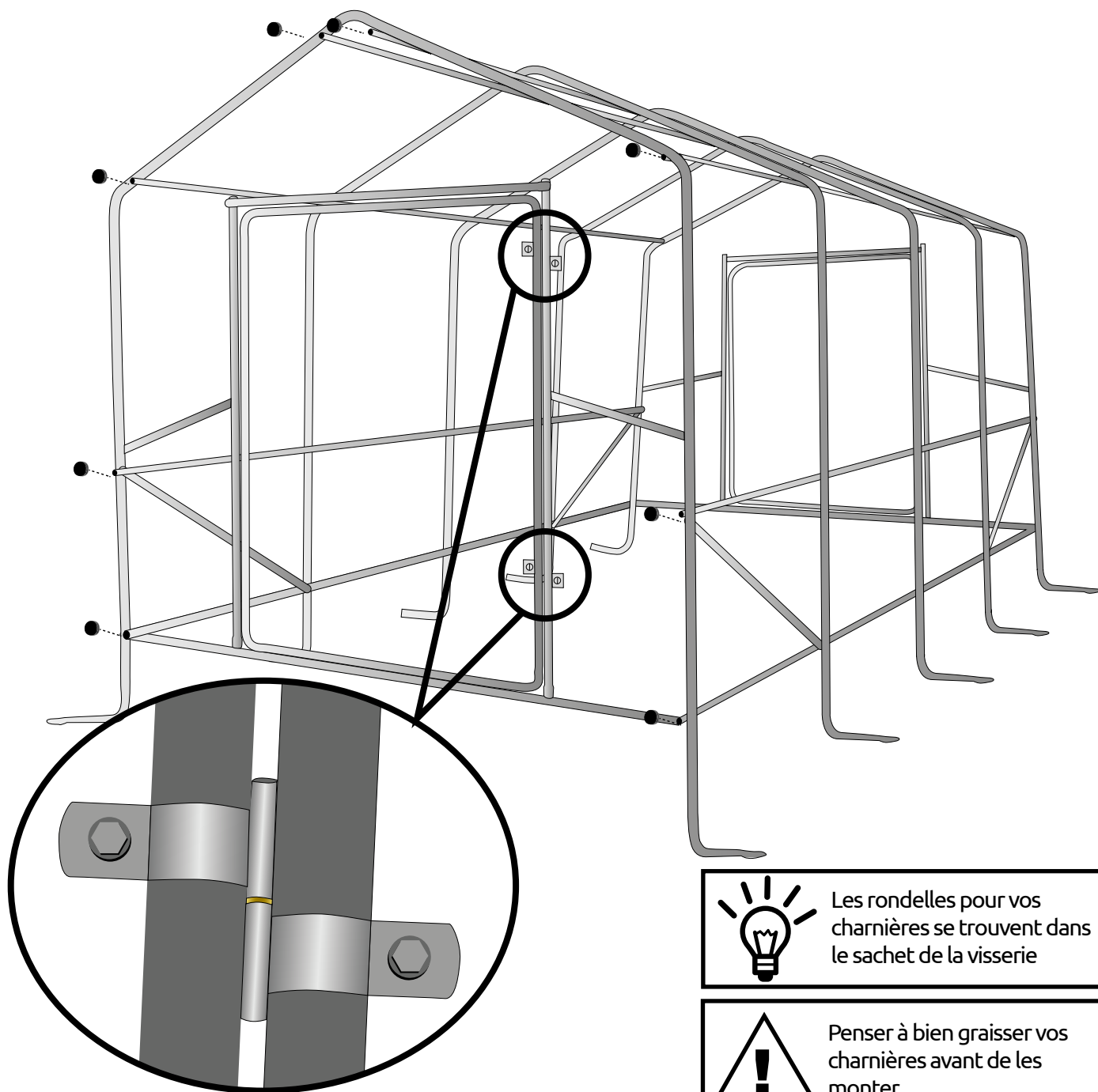

Les rondelles pour vos charnières se trouvent dans le sachet de la visserie



Penser à bien graisser vos charnières avant de les monter

ETAPE

15

PLAN DE DÉCOUPE DE LA BÂCHE

Référez-vous à l'annexe de votre serre
pour la découpe de votre bâche



Pour monter votre bâche nous vous conseillons de regarder notre tuto C2M,
que vous avez reçu par mail avec votre notice ou
sur internet sur le lien : <https://www.youtube.com/watch?v=1PFESTq750A>

POSE DE LA BÂCHE DU DÔME

Mettre la bâche sur le dôme

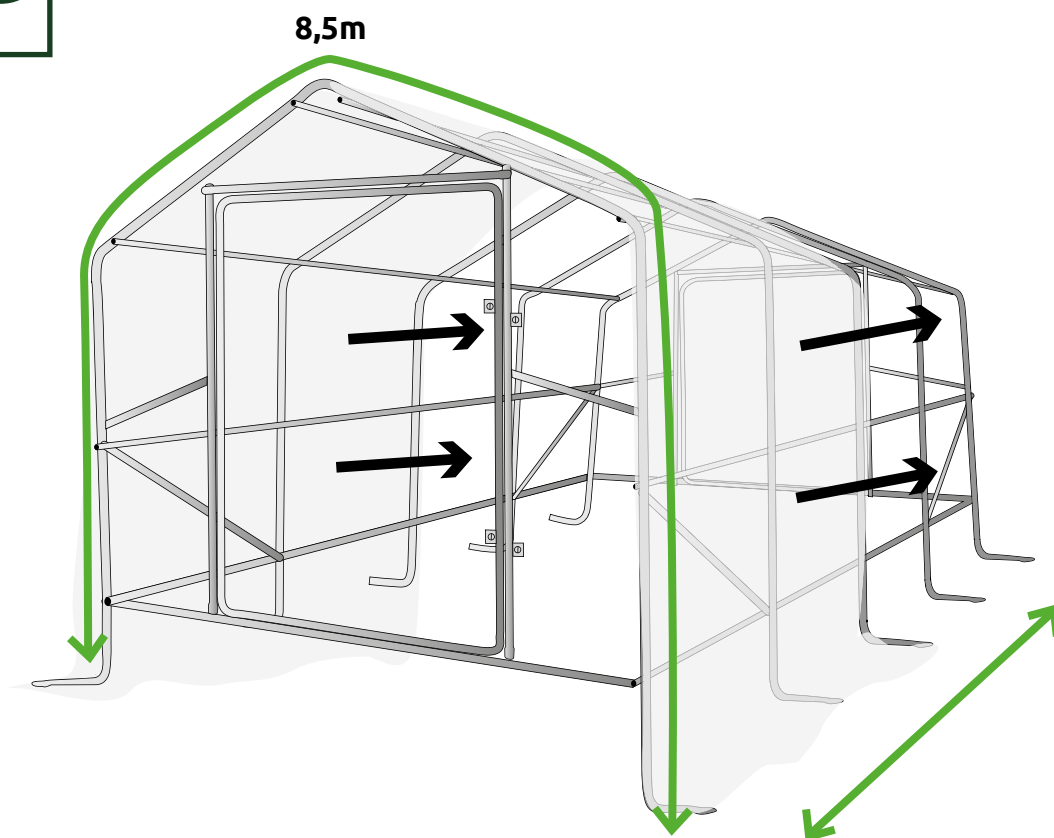

- **Ne pas mettre de scotch ou autres** (mousse...) sur l'armature, ce qui pourrait endommager votre bâche
- **Pour chaque clips** que vous mettez sur votre armature, **faire un petit pansement avec un bout de bâche**



Pour faire un pansement prendre un bout de bâche de 6 cm x 30 cm, le plier en deux puis le mettre à l'intérieur du clip

1.



2.



3.



pansement avec clip

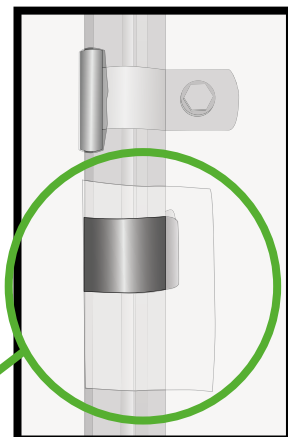



Ne pas trop tendre la bâche du dôme!!

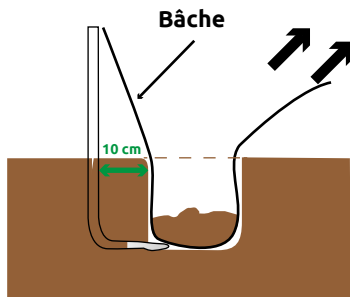

Mettre un peu de terre dans les tranchées de chaque côté de la serre et tirer de manière à la tendre **LEGEREMENT**.
(Le remplissage total des tranchées se fera à la fin du montage)



Avec le surplus de bâche, découpez des petits rectangles de $\approx 6\text{cm} \times 40\text{cm}$ puis faire un pansement derrière toutes les barres horizontales, au niveau des vis.
Et des rectangles de $\approx 6\text{cm} \times 100\text{cm}$ pour mettre sur les angles

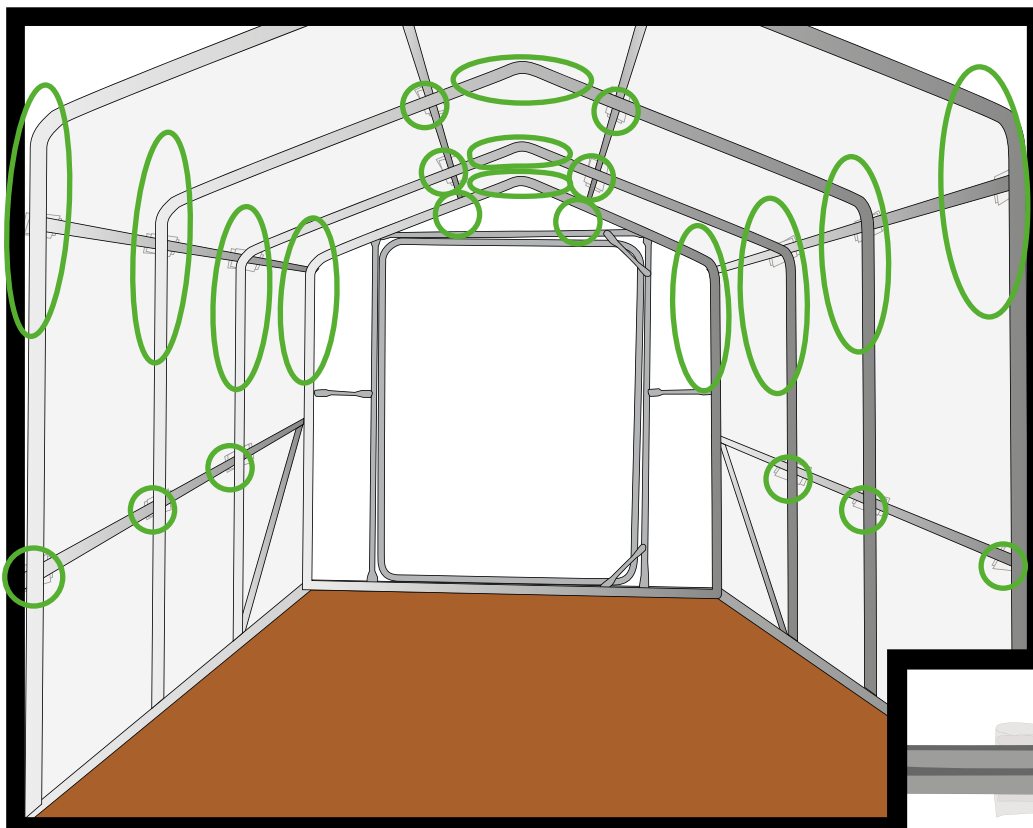

Mettre un pansement entre les vis et la bâche

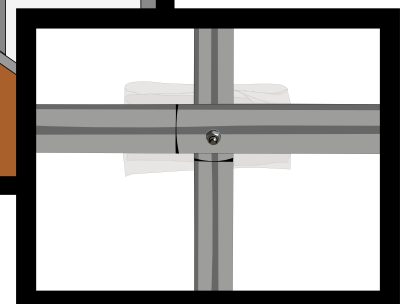

ETAPE

18

POSE DE PANSEMENTS 2



Il est impératif de mettre des pansements au niveau des barres **T30** et **L30** pour la garantie de la bâche

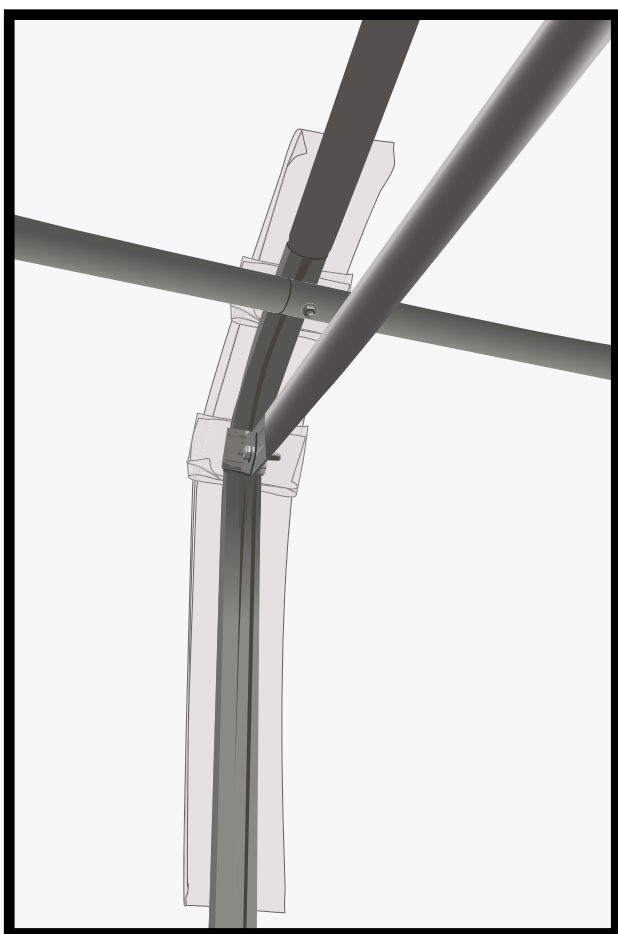

Mettre un pansement de 6cm x 100cm et entre les brides et la bâche / Et a chaque angle de manière à protéger la bâche

Mettre un pansement de 6cm x 100cm sur chaque angle de faitage





Attention bien mettre les pansements de 6cm x 100 cm sur tous les angles (pièces **T70**) et sur le haut (pièces **L54**)

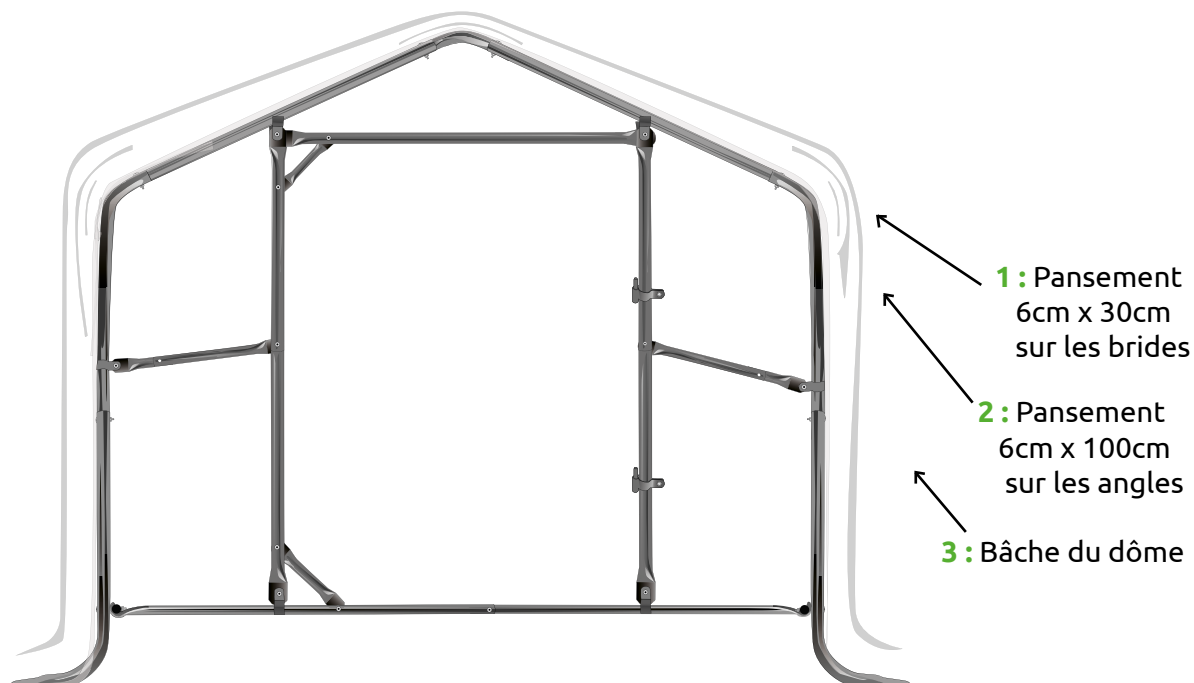

Enlever les portes de la structure pour mettre la bâche

Attention à ne pas perdre vos rondelles!!

ETAPE

20

DECOUPE ET POSE DE LA BÂCHE DE PIGNON

Commencer par mettre les pignons en les passant sous la bâche du dôme.

Clips ø 32

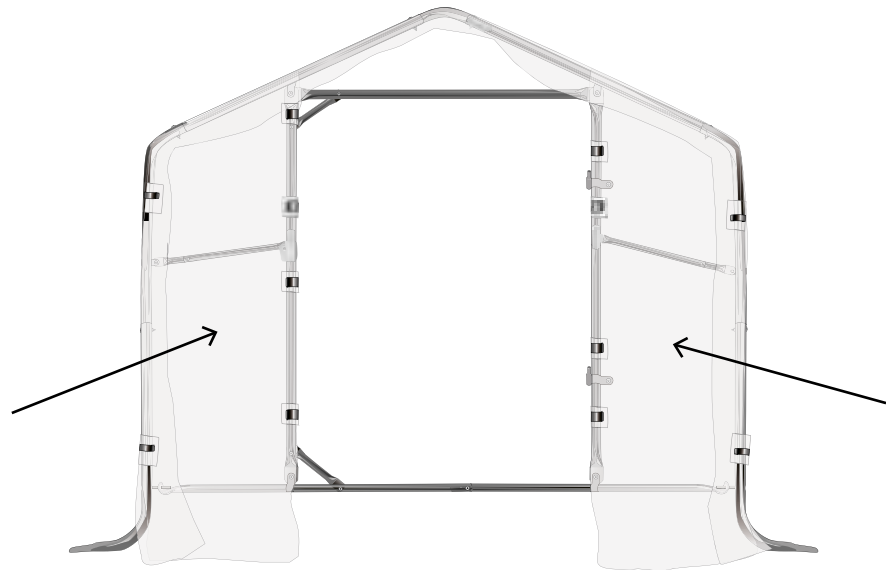

Surplus de bâche pignons



Surplus de bâche dôme



Commencer par mettre les clips du cadre de porte et du haut des arceaux afin de pouvoir tirer la bâche des pignons de l'intérieur pour que celle-ci soit bien tendue

Vue des pignons de l'extérieur de la serre

ETAPE

21

DECOUPE ET POSE DES DEMI-LUNES

Poser les demi-lunes et fixer avec les clips

Clips ø 32

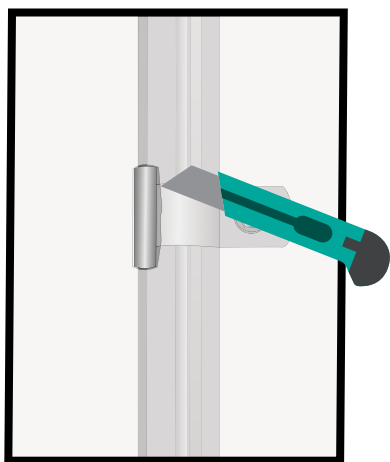

Pour passer les charnières, faire une petite fente au cutter dans la bâche

ETAPE

22

DECOUPE ET POSE DE LA BÂCHES DE PORTES

Mettre l'armature de la porte sur la bâche

⚠ Verifier le sens de la porte

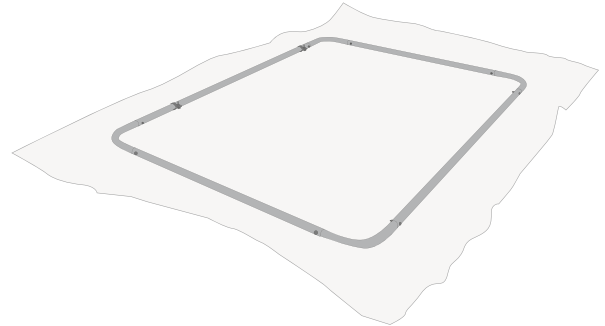

Repliez la bâche sur l'armature et mettez les clips



Mettre tous les clips et fixer la poignée S avec le Ø6 x80

Clips ø 32



Boulons ø6 x 80

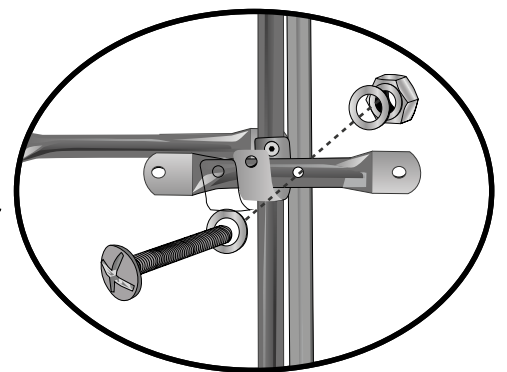
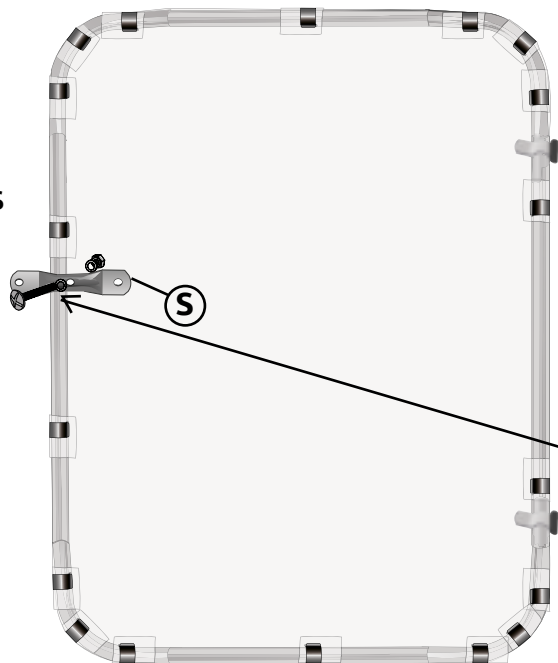

ETAPE

23

FERMETURE DE LA PORTE OPTION 1

Pour la fermeture de la porte vous avez deux options :

U Portes Ø32



OPTION 1

Fixer le **U de porte** (AVEC trou) avec le boulon Ø6x50 qui tient le renfort de porte.
Fixer le tout par dessus la bâche

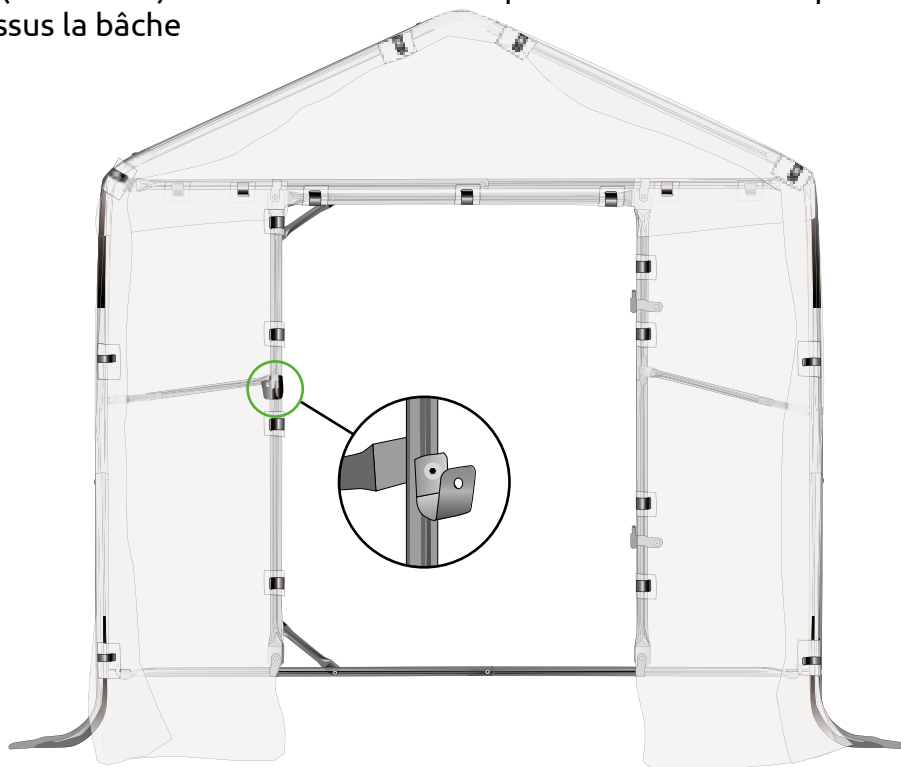

Fermeture avec la poignet :

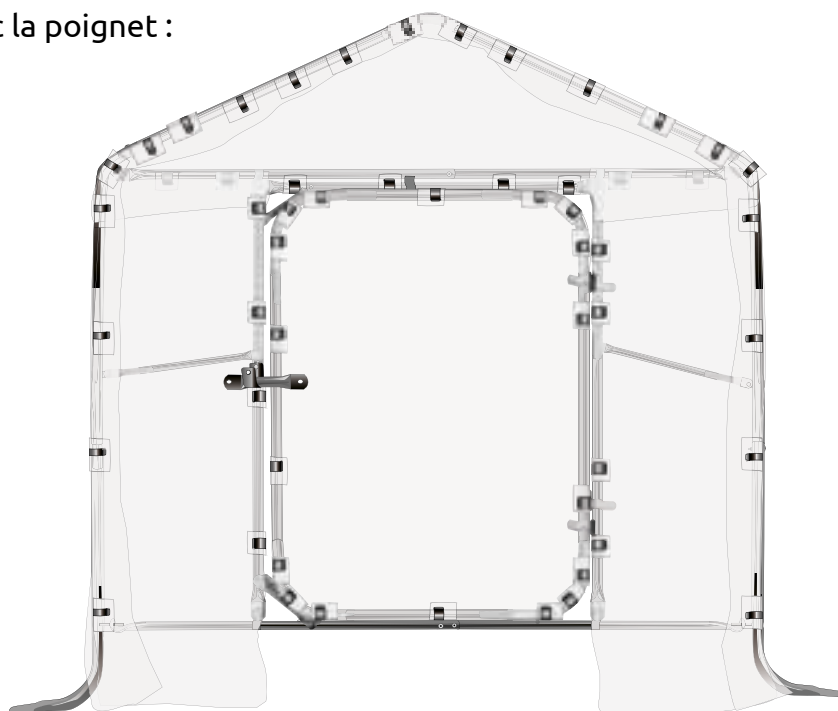

Pour la fermeture de la porte vous avez deux options :

U Portes Ø32



X 1

Boulons ø6 x 50

X 1

Boulons ø6 x 80

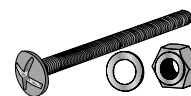

X 1

OPTION 2

1-Mettre la porte et présenter le **U de porte** (AVEC trou)

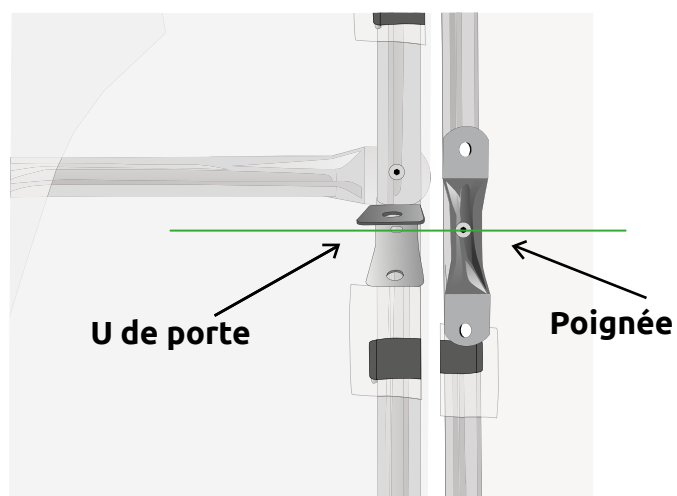

2-Percer avec un foret de 6mm

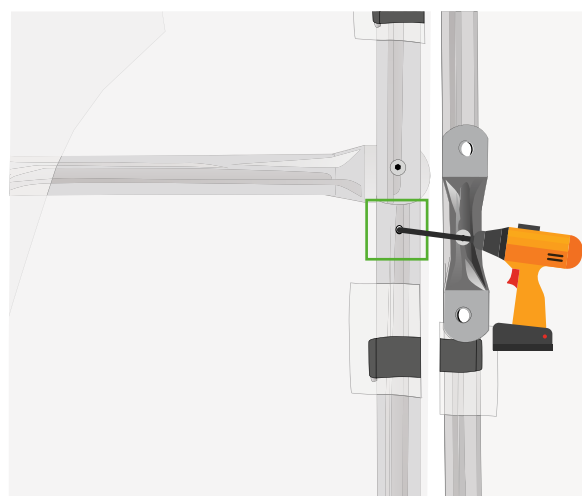

3-Visser **U de porte** (AVEC trou) avec un boulon ø6 x50mm

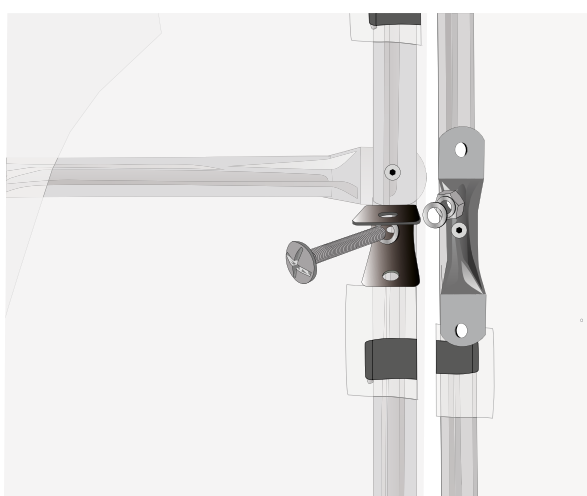

4- Vous pouvez ainsi mettre la vis ø6x80 dans le **U de porte** afin de bloquer la poignée

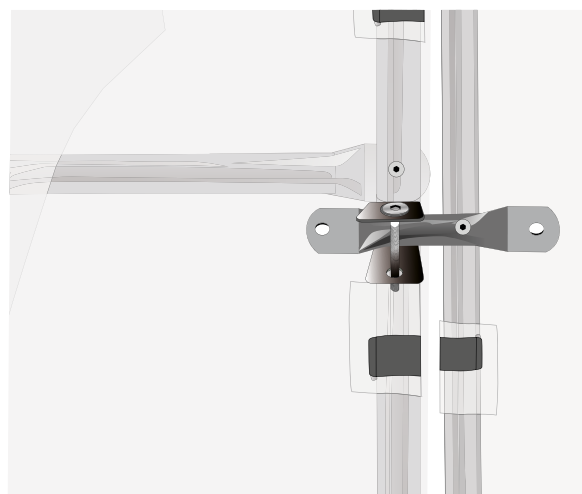

Finir de remplir toutes les tranchées avec la terre de manière à bien tendre la bâche

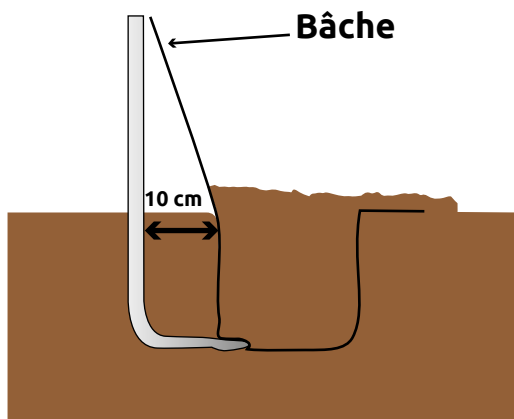

Couper le surplus de bâche

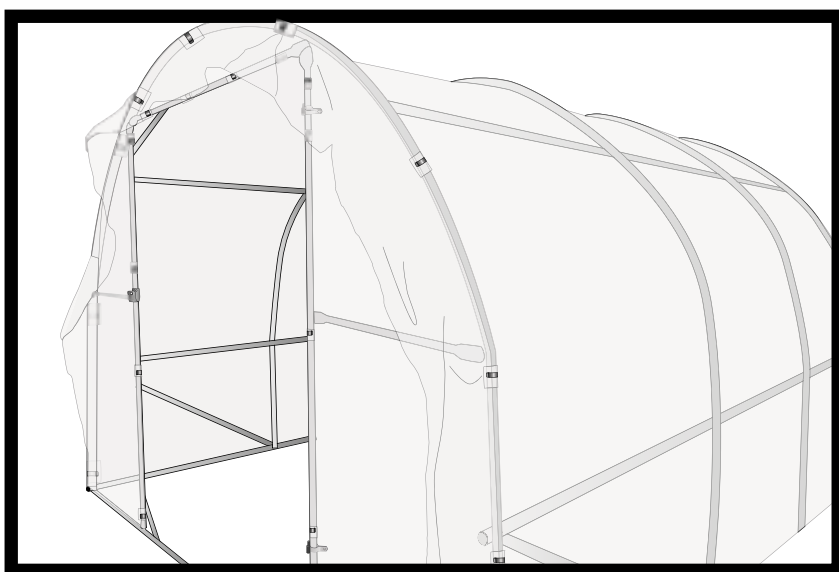

Laisser dépasser environ
10-15 cm de bâche

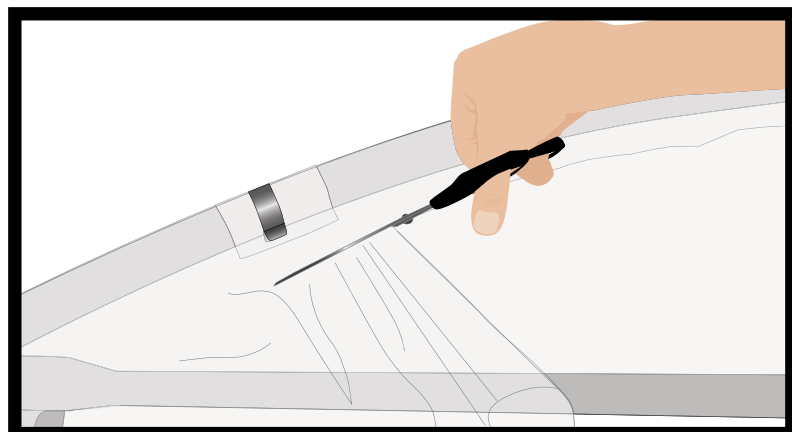

Une belle serre de fabrication ardéchoise montée dans
votre jardin....

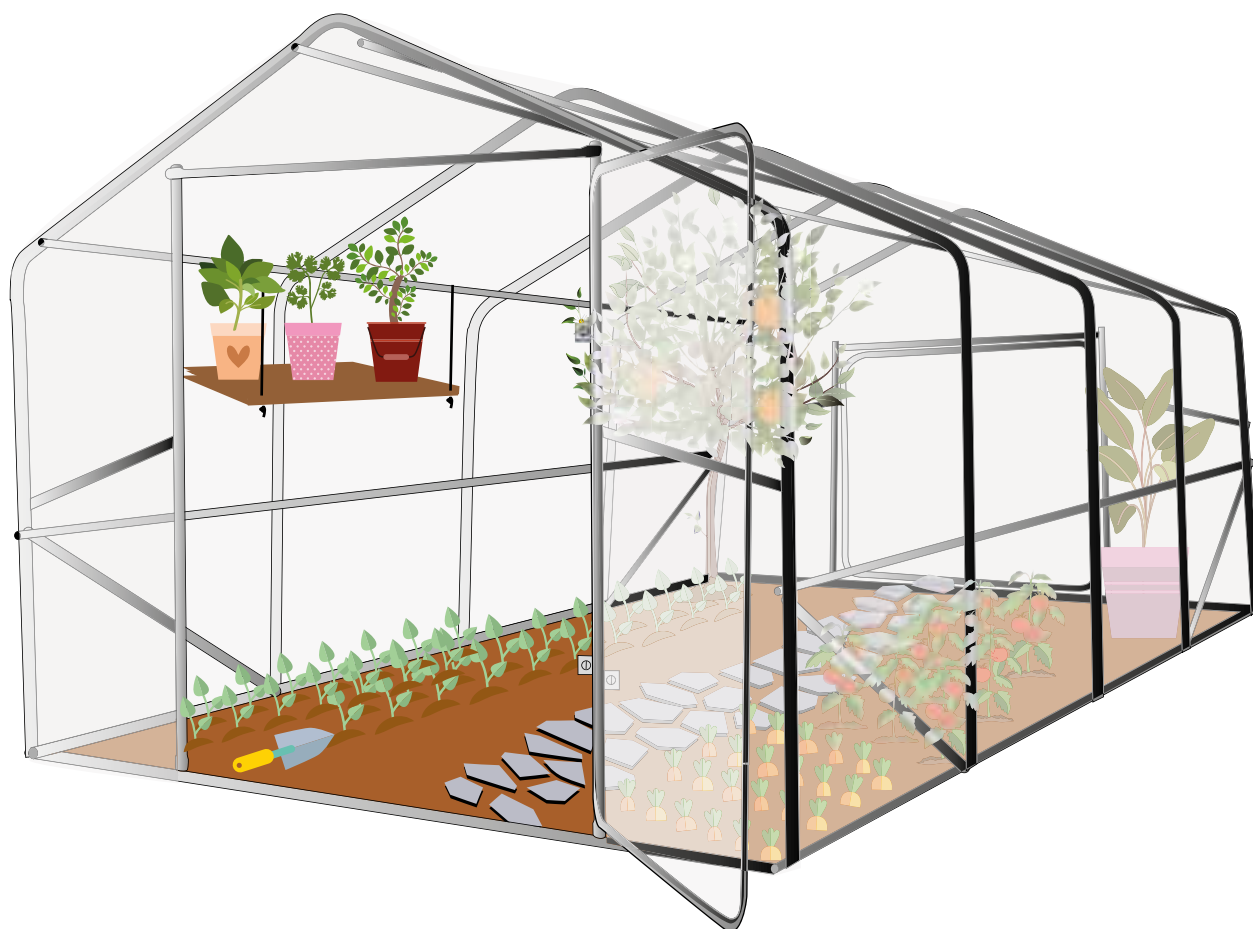

Votre serre est opérationnelle.
Bonnes cultures à tous les amoureux du jardin !!!!

Afin de pouvoir
continuer à alimenter notre
site de photos clients, pensez à nous
envoyer vos photos au 06 84 90 95 29
ou par mail à : contact@latelier.maison !
Vous pouvez aussi nous les envoyer via
Facebook : Serres et Abris La Française
Instagram : serres.lafrancaise

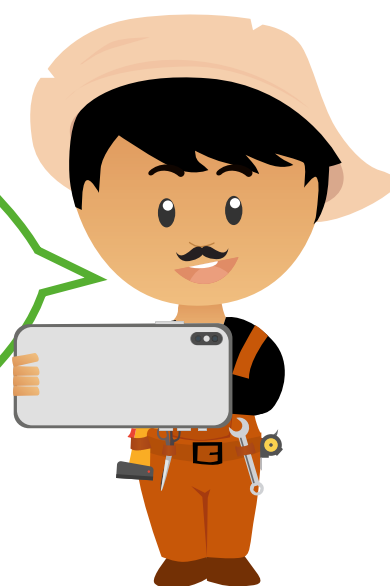

LES ASTUCES DU JARDINIER



Positionner votre serre dans le sens du vent. Pensez à bloquer les poignées si il y a du vent (avec une bouteille, une brique...).

! Attention en cas de tempête vous devez de trouver une solution pour bloquer les portes de votre serre



Si avec le temps votre bâche se détend remettez de la terre sur la bâche pour la retendre.

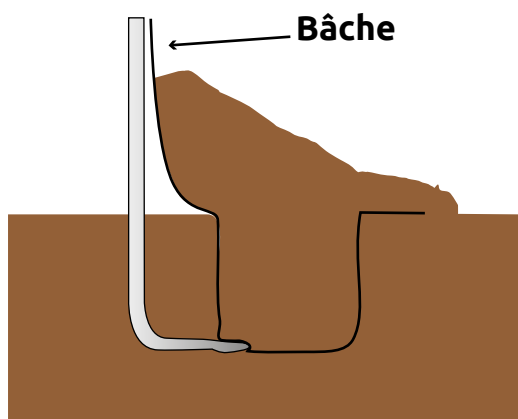

En cas de neige. Pensez à déneiger votre serre!

